

Provincia di REGGIO EMILIA
Comune di Scandiano

FABBRICATO

RIQUALIFICAZIONE ENERGETICA - II STRALCIO
ISTITUTO COMPRENSIVO "L. SPALLANZANI"
Via della Rocca 8 - 42019 Scandiano (RE)

COMMITTENTE

COMUNE DI SCANDIANO

Corso Vallisneri, 6
42019 Scandiano (RE)



COMUNE DI
SCANDIANO



REN Solution S.r.l.
Via Monti Urali, 22
42122 Reggio Emilia - ITALY
Tel. +39 0522 430430
Fax +39 0522 408657
www.rensolution.com

RESPONSABILE DI COMMESSA

Stefano Anzillotti - Ingegnere
Marco Boschini - Ingegnere Junior

TIMBRO E FIRMA

STAFF DI PROGETTO

Ing. Simone Perdelli
Geom. Lazzaro Papagni



ABACO DEI SERRAMENTI

REVISIONE	DATA	DISEGN.	CONTR.	APPROV.	DESCRIZIONE	COMMESSA
						0408G
						DOCUMENTO N.
1.0	06/11/2017	S.P.	S.A.	S.A.	EMISSIONE	A27
FASE	FILE	SCALA	FORMATO	FOGLIO		
DEFINITIVO/ESECUTIVO	0408G-A27_rev1.0	1:20	A3	-		

T1

Quantità: 2
Locazione: INGRESSO

Serramento di tipologia 1 a vetro fisso



2730

3130

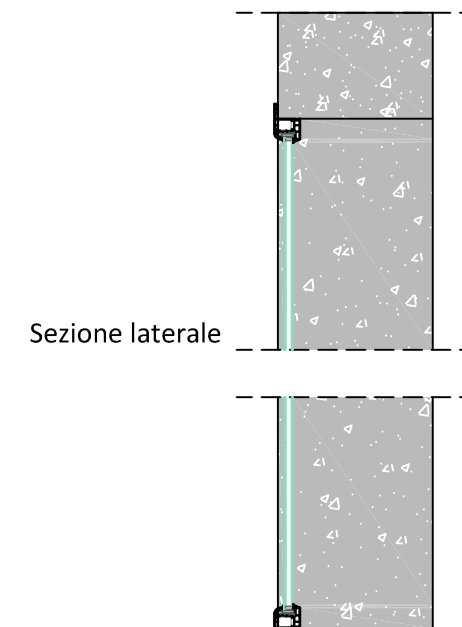

Sezione laterale

SCALA 1:20

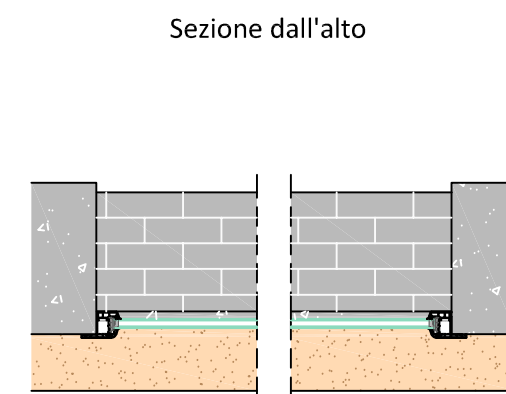

Sezione dall'alto

SCALA 1:20

Vista interna
SCALA 1:20

PROGETTAZIONE



COMMITTENTE

COMUNE DI SCANDIANO
Corso Vallisneri, 8
42019 Scandiano (RE)



COMMESSA

0408G

FASE

DEFINITIVO/ESECUTIVO

REVISIONE

1.0

PROGETTO

RIQUALIFICAZIONE ENERGETICA
ISTITUTO COMPRENSIVO "L. SPALLANZANI"

TITOLO

ABACO DEI SERRAMENTI

FOGLIO

1 DI 19

DATA

06/11/2017

RESP.PROGETTO

Ing. Stefano Anzillotti

DOC. N.

A27

T2

Quantità: 3
Locazione: INGRESSO

Serramento di tipologia 2 con porte di uscita di emergenza

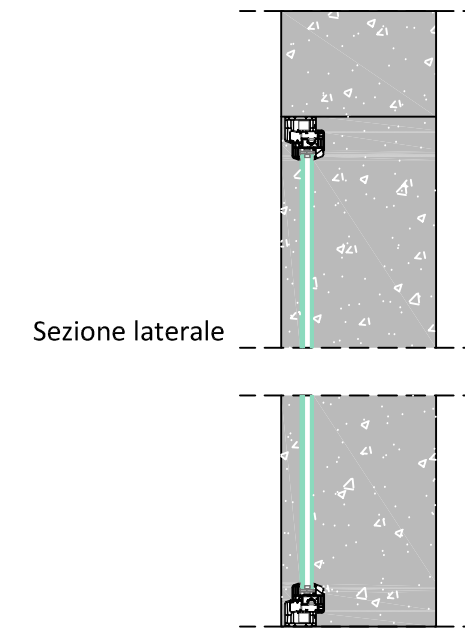
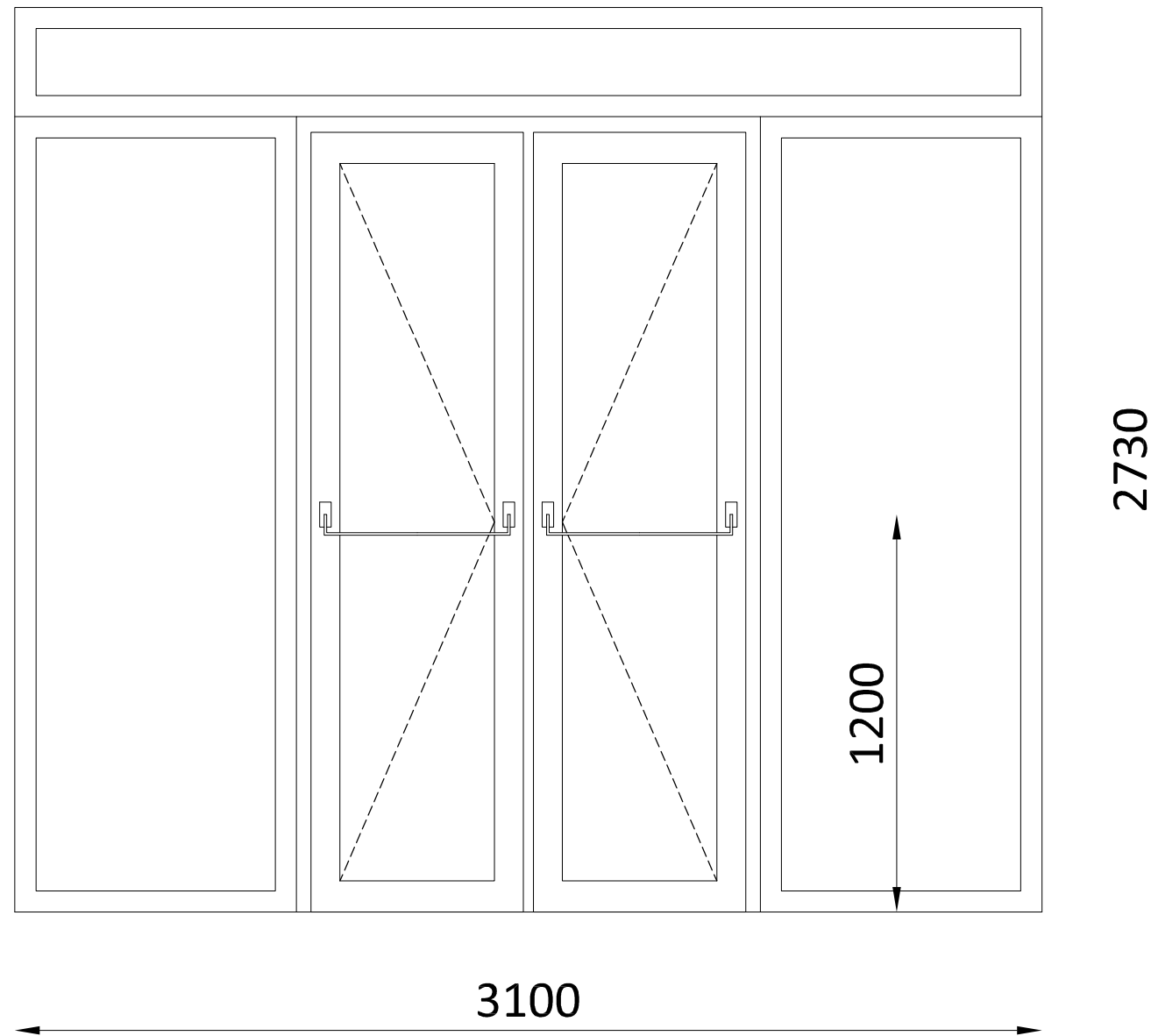

SCALA 1:20

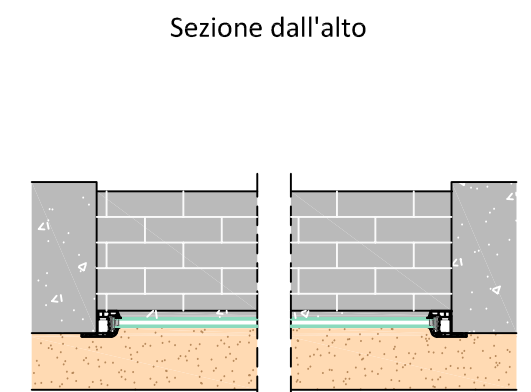

SCALA 1:20

PROGETTAZIONE



COMMITTENTE

COMUNE DI SCANDIANO
Corso Vallisneri, 8
42019 Scandiano (RE)



COMMESSA

0408G

FASE

DEFINITIVO/ESECUTIVO

REVISIONE

1.0

PROGETTO

RIQUALIFICAZIONE ENERGETICA
ISTITUTO COMPRENSIVO "L. SPALLANZANI"

TITOLO

ABACO DEI SERRAMENTI

FOGLIO

2 DI 19

DATA

06/11/2017

RESP.PROGETTO

Ing. Stefano Anzillotti

DOC. N.

A27

T3

Quantità: 4
Locazione: INGRESSO

Serramento di tipologia 3A a vetro fisso

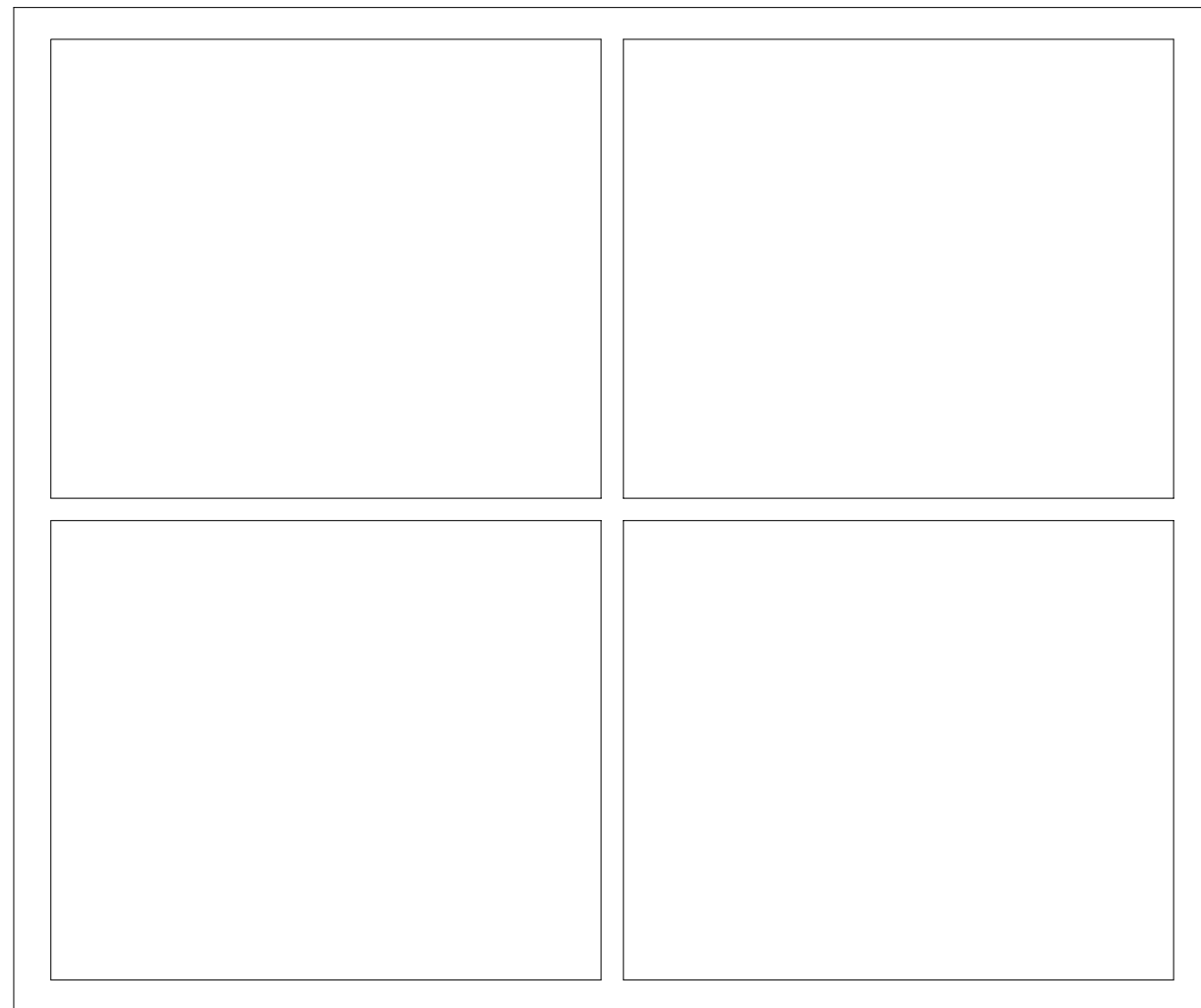

2700

3220

Vista interna
SCALA 1:20

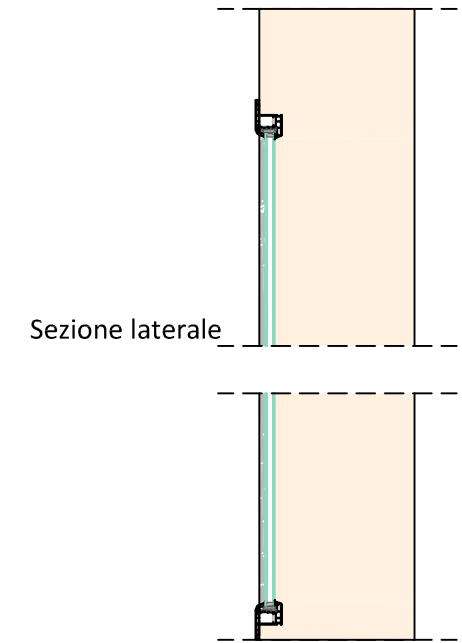

SCALA 1:20

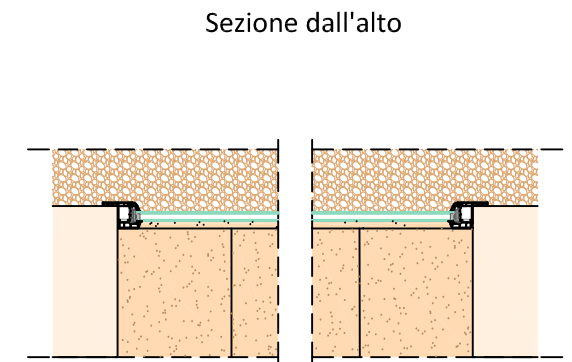

SCALA 1:20

PROGETTAZIONE



COMMITTENTE

COMUNE DI SCANDIANO
Corso Vallisneri, 8
42019 Scandiano (RE)



COMMESSA

0408G

FASE

DEFINITIVO/ESECUTIVO

REVISIONE

1.0

PROGETTO

RIQUALIFICAZIONE ENERGETICA
ISTITUTO COMPRENSIVO "L. SPALLANZANI"

TITOLO

ABACO DEI SERRAMENTI

FOGLIO

3 DI 19

DATA

06/11/2017

RESP.PROGETTO

Ing. Stefano Anzillotti

DOC. N.

A27

T4

Quantità: 4
Locazione: ATRIO P1

Serramento di tipologia 3B a vetro fisso

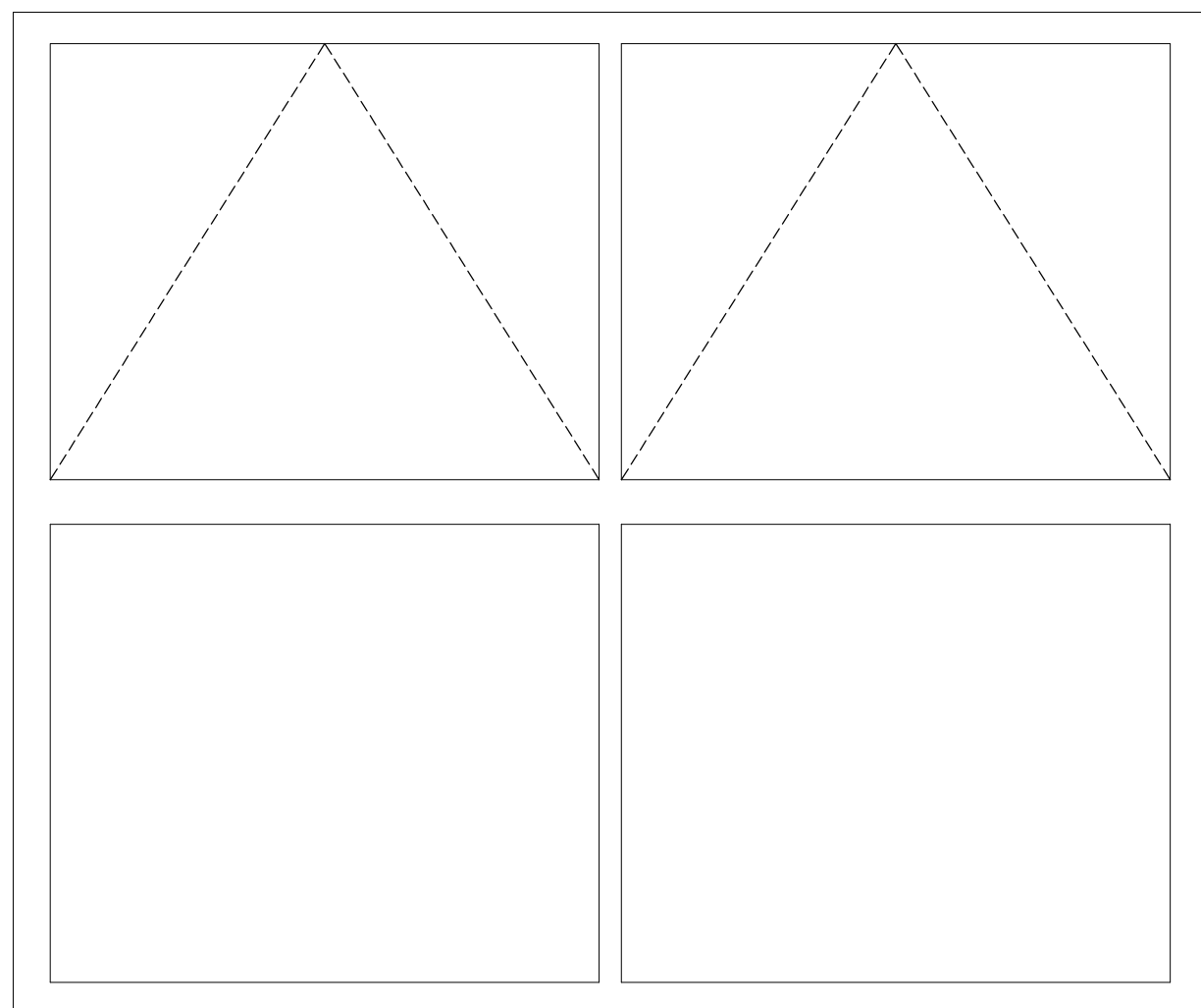

2700

3220

Vista interna
SCALA 1:20

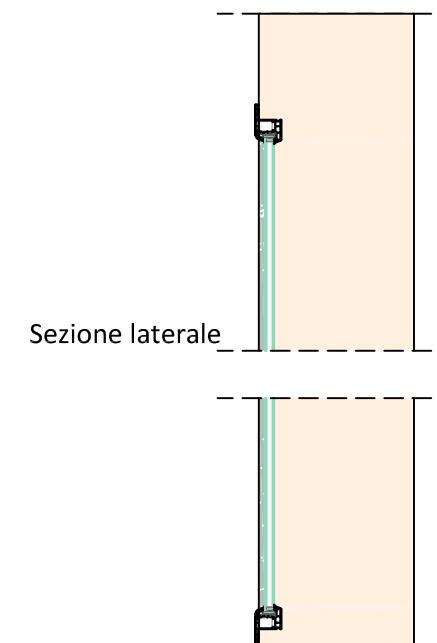

Sezione laterale

SCALA 1:20

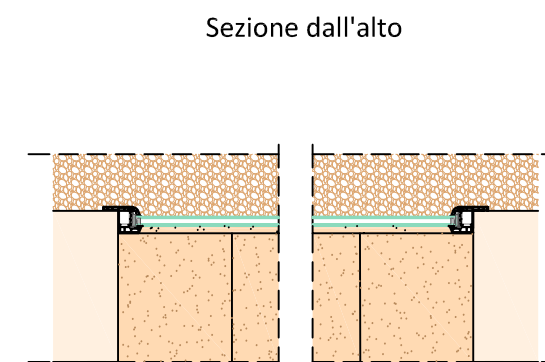

Sezione dall'alto

SCALA 1:20

PROGETTAZIONE



COMMITTENTE

COMUNE DI SCANDIANO
Corso Vallisneri, 8
42019 Scandiano (RE)



COMMESSA

0408G

FASE

DEFINITIVO/ESECUTIVO

REVISIONE

1.0

PROGETTO

RIQUALIFICAZIONE ENERGETICA
ISTITUTO COMPRENSIVO "L. SPALLANZANI"

TITOLO

ABACO DEI SERRAMENTI

FOGLIO

4 DI 19

DATA

06/11/2017

RESP.PROGETTO

Ing. Stefano Anzillotti

DOC. N.

A27

T5

Quantità: 2
Locazione: INGRESSO
ATRIO P1

Serramento di tipologia 4 a vetro fisso

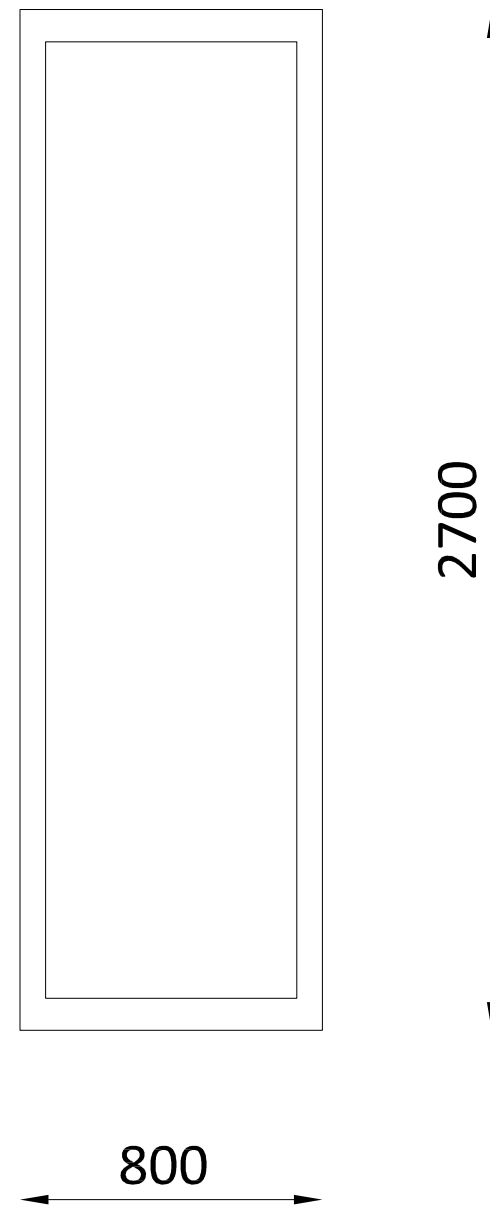

Vista interna
SCALA 1:20

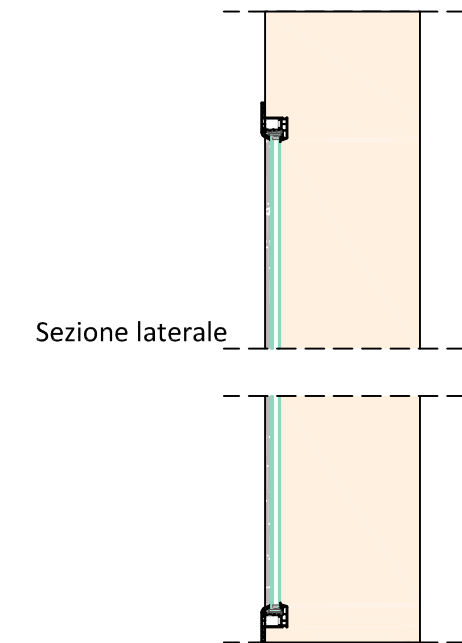

SCALA 1:20

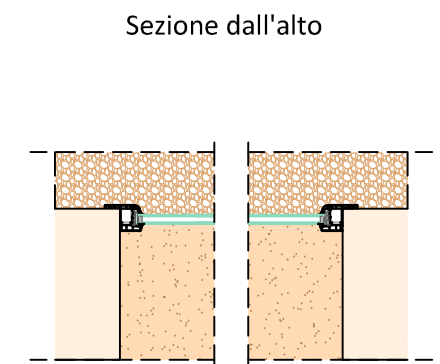

SCALA 1:20

PROGETTAZIONE



COMMITTENTE

COMUNE DI SCANDIANO
Corso Vallisneri, 8
42019 Scandiano (RE)



COMMESSA

0408G

FASE

DEFINITIVO/ESECUTIVO

REVISIONE

1.0

PROGETTO

RIQUALIFICAZIONE ENERGETICA
ISTITUTO COMPRENSIVO "L. SPALLANZANI"

TITOLO

ABACO DEI SERRAMENTI

FOGLIO

5 DI 19

DATA

06/11/2017

RESP.PROGETTO

Ing. Stefano Anzillotti

DOC. N.

A27

T6

Quantità: 2
Locazione: WC PT

Serramento di tipologia 5 ad ante apribili

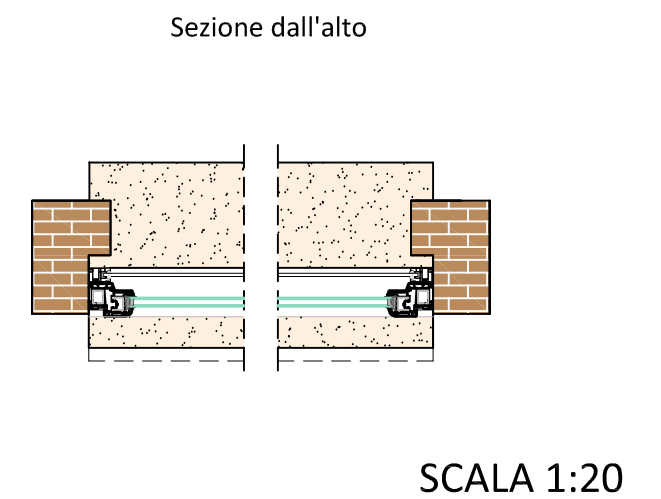
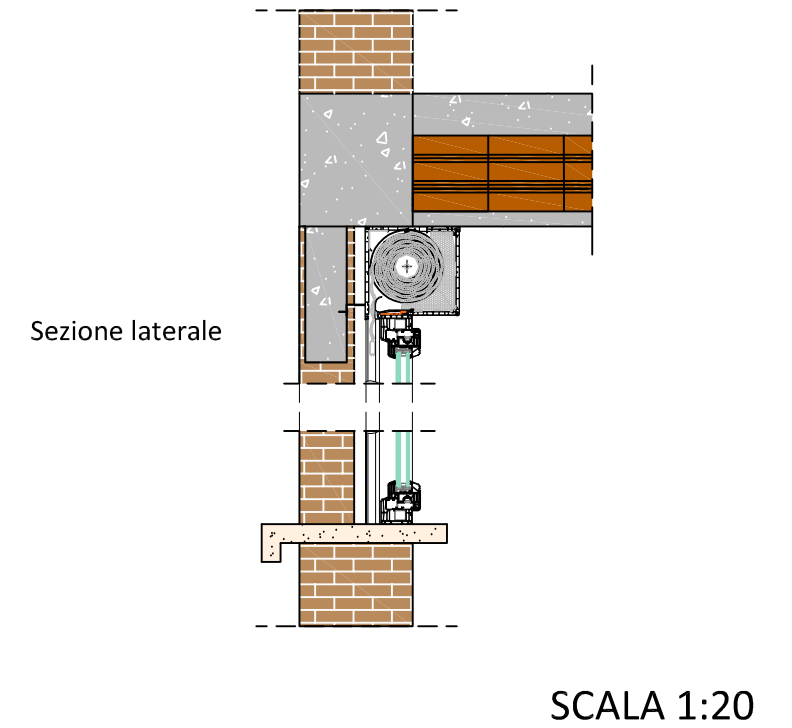
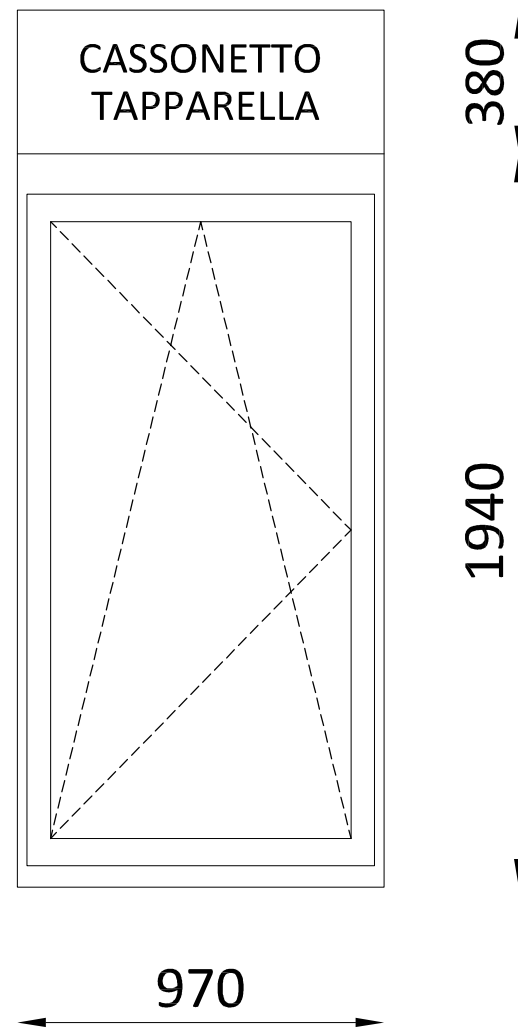

Vista interna
SCALA 1:20

PROGETTAZIONE



COMMITTENTE

COMUNE DI SCANDIANO
Corso Vallisneri, 8
42019 Scandiano (RE)



COMMESSA

0408G

FASE

DEFINITIVO/ESECUTIVO

REVISIONE

1.0

PROGETTO

RIQUALIFICAZIONE ENERGETICA
ISTITUTO COMPRENSIVO "L. SPALLANZANI"

TITOLO

ABACO DEI SERRAMENTI

FOGLIO

6 DI 19

DATA

06/11/2017

RESP.PROGETTO

Ing. Stefano Anzillotti

DOC. N.

A27

T7

Quantità: 1
Locazione: MENSA

Serramento di tipologia 6 ad ante apribili

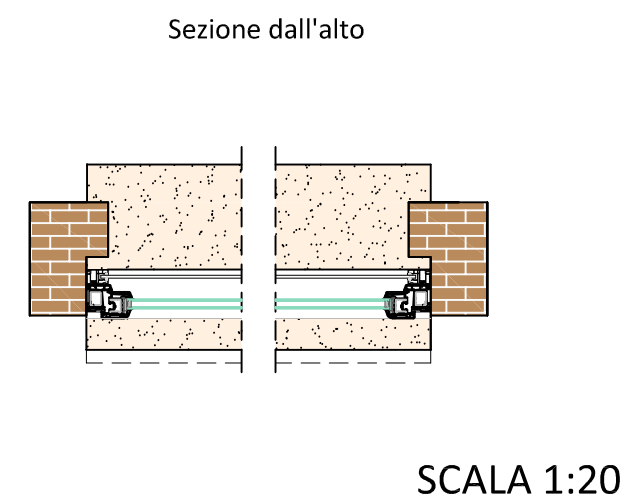
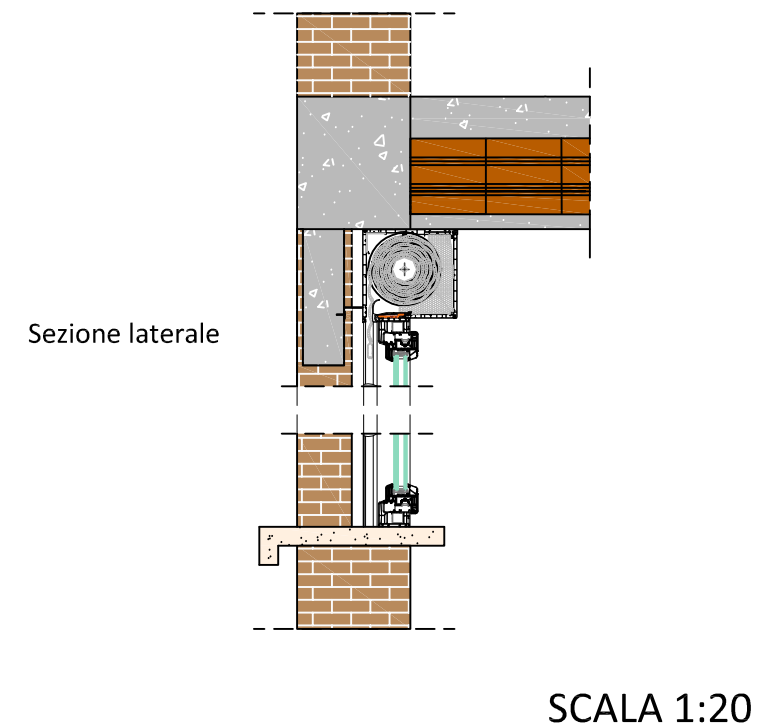
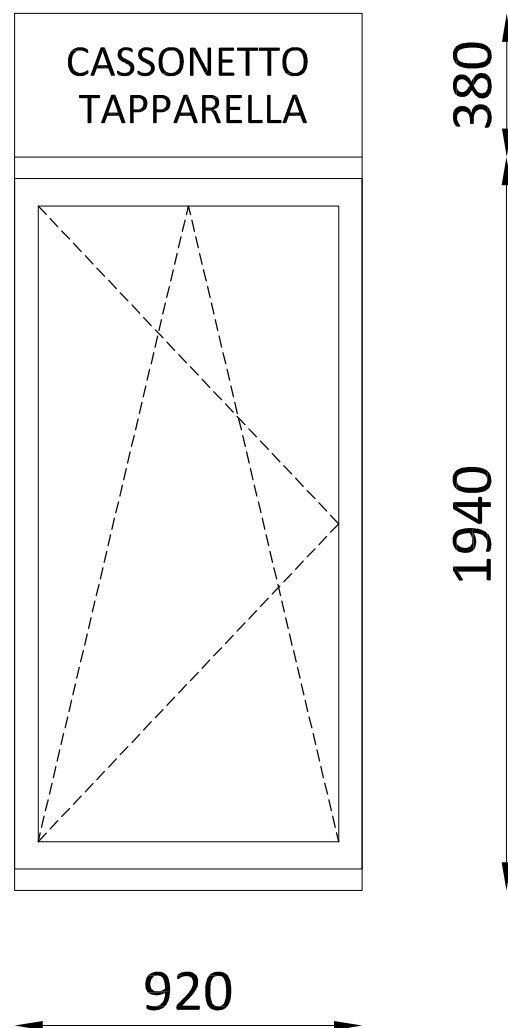

Vista interna
SCALA 1:20

PROGETTAZIONE



COMMITTENTE

COMUNE DI SCANDIANO
Corso Vallisneri, 8
42019 Scandiano (RE)



COMMESSA

0408G

FASE

DEFINITIVO/ESECUTIVO

REVISIONE

1.0

PROGETTO

RIQUALIFICAZIONE ENERGETICA
ISTITUTO COMPRENSIVO "L. SPALLANZANI"

TITOLO

ABACO DEI SERRAMENTI

FOGLIO

7 DI 19

DATA

06/11/2017

RESP.PROGETTO

Ing. Stefano Anzillotti

DOC. N.

A27

T8

Quantità: 2
Localazione: MENSA

Serramento di tipologia 7 ad ante apribili

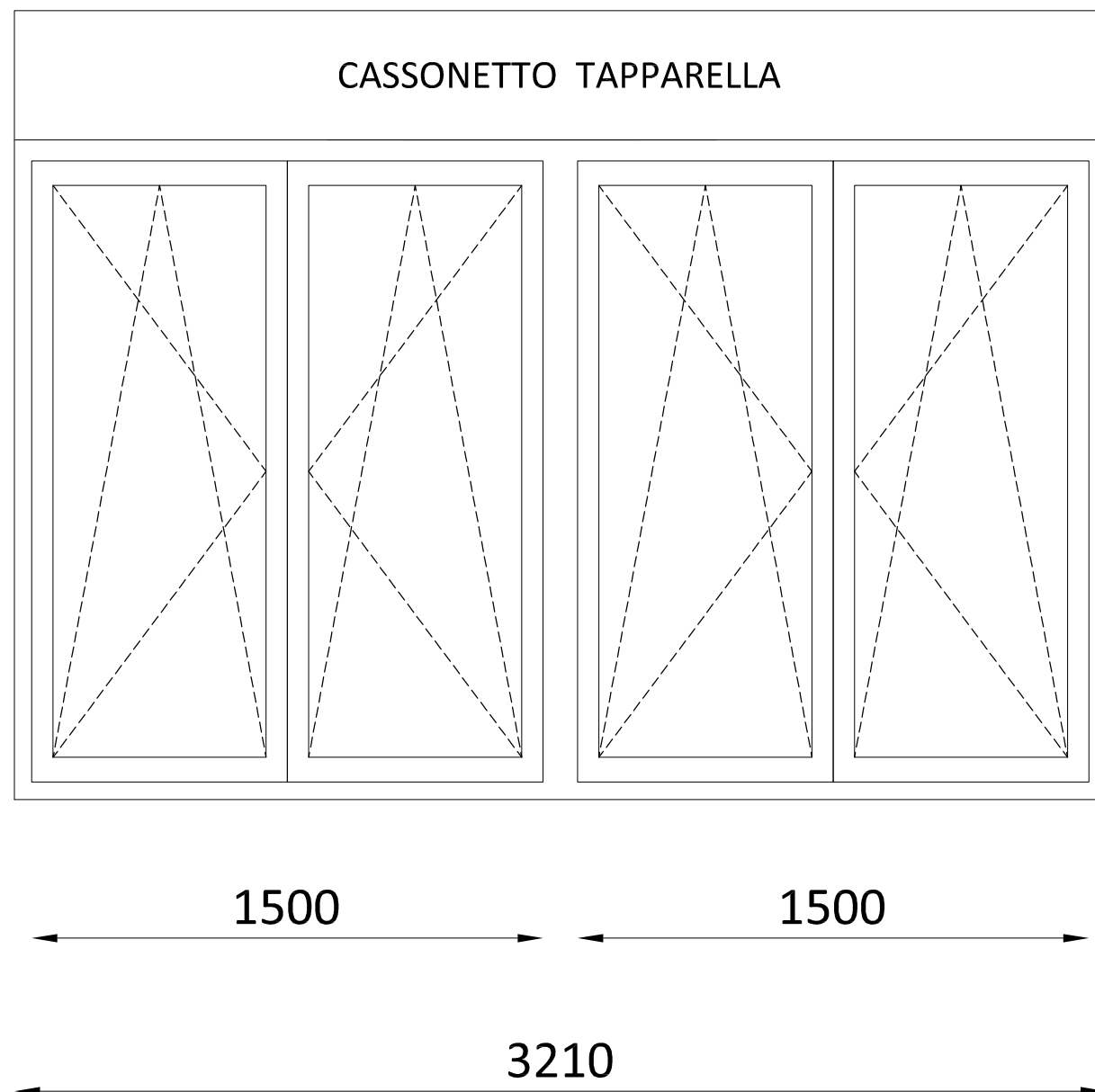

380
1940

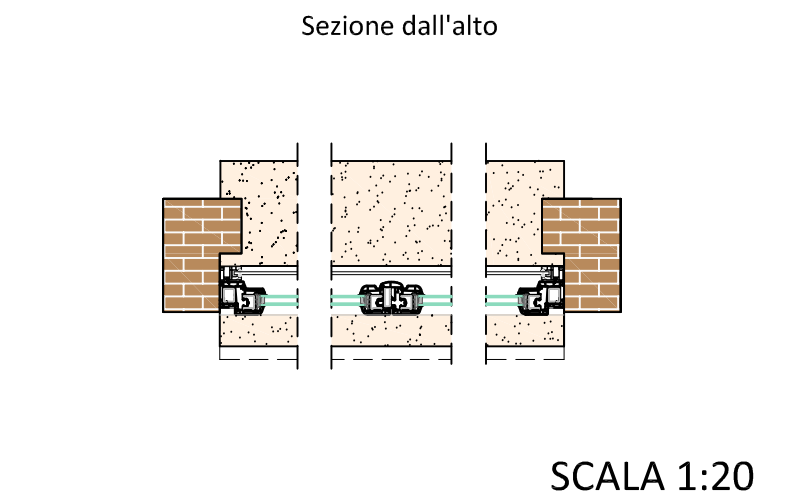
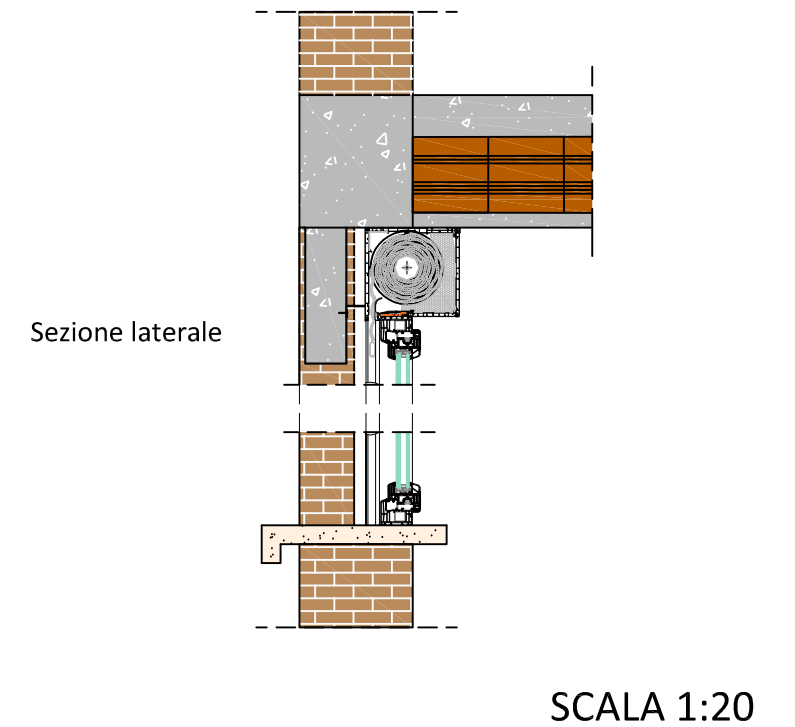

Vista interna
SCALA 1:20

T9

Quantità: 2
Locazione: MENSA

Serramento di tipologia 8 ad ante apribili

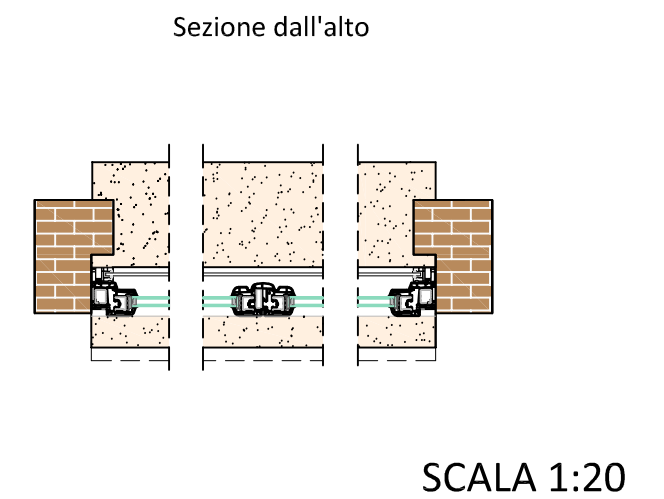
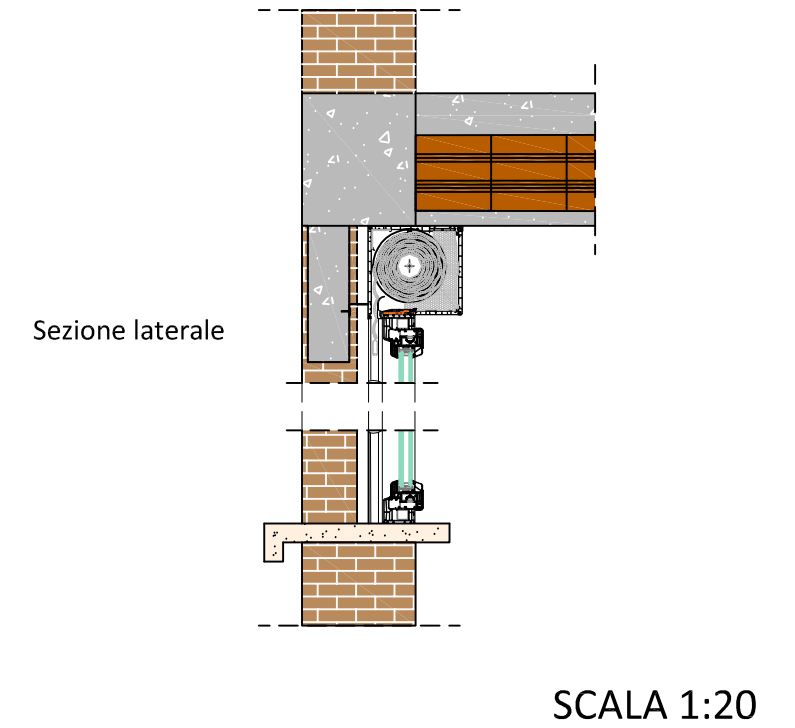
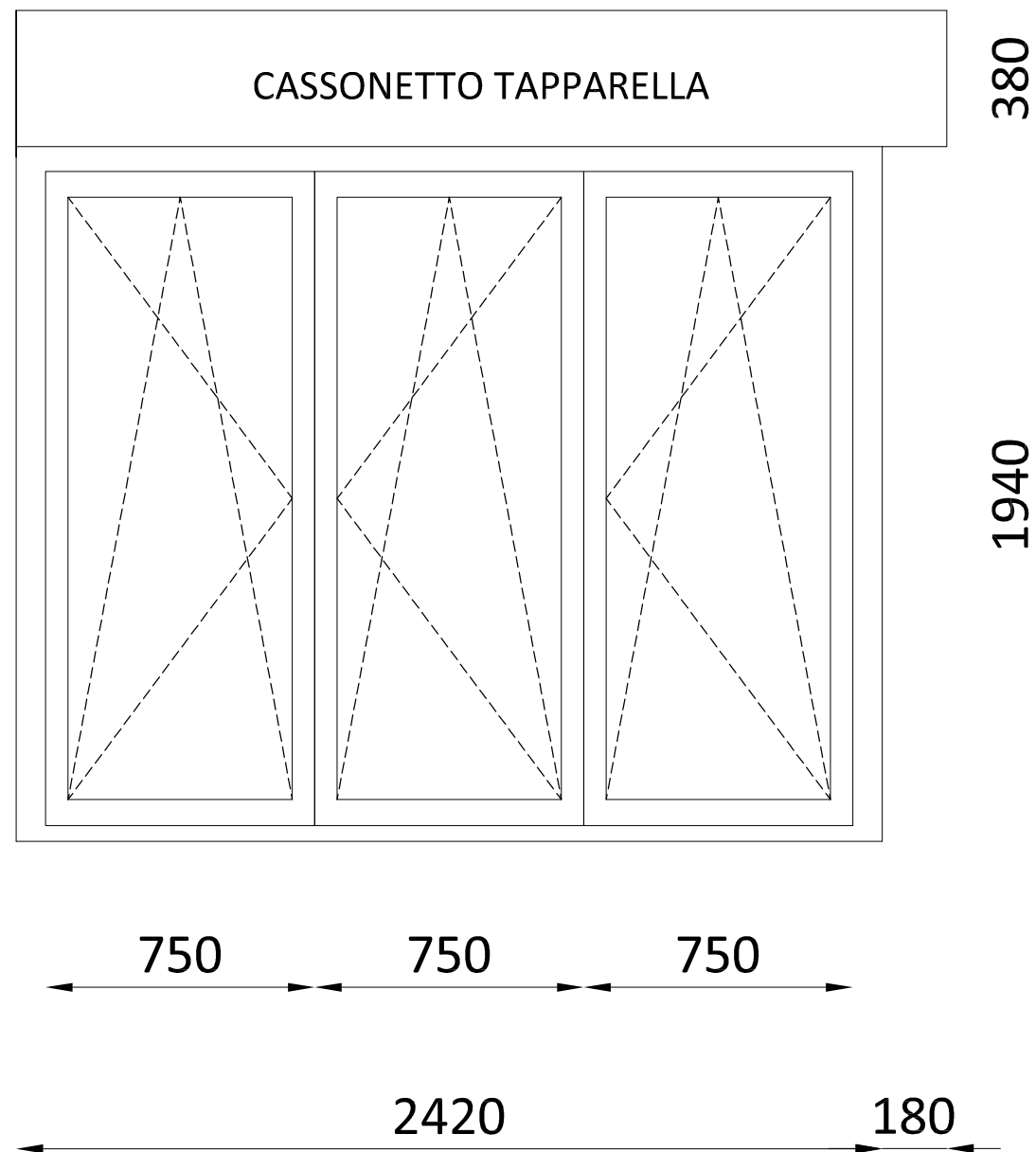

Vista interna
SCALA 1:20

PROGETTAZIONE



COMMITTENTE

COMUNE DI SCANDIANO
Corso Vallisneri, 8
42019 Scandiano (RE)



COMMESSA

0408G

FASE

DEFINITIVO/ESECUTIVO

REVISIONE

1.0

PROGETTO

RIQUALIFICAZIONE ENERGETICA
ISTITUTO COMPRENSIVO "L. SPALLANZANI"

TITOLO

ABACO DEI SERRAMENTI

FOGLIO

9 DI 19

DATA

06/11/2017

RESP.PROGETTO

Ing. Stefano Anzillotti

DOC. N.

A27

T10

Quantità: 5
Locazione: BIBLIOTECA
AULA INFO
RIPOSTIGLIO P1

Serramento di tipologia 9 ad ante apribili

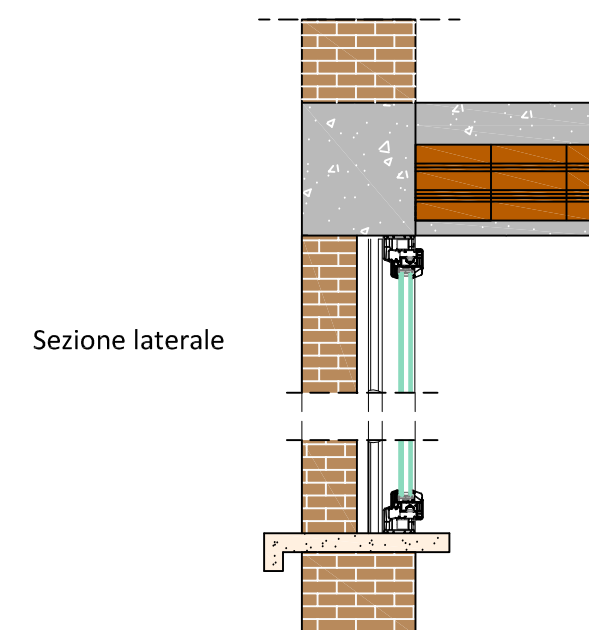
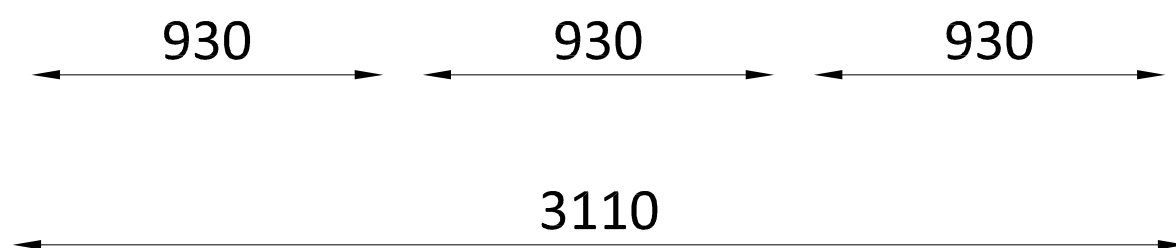
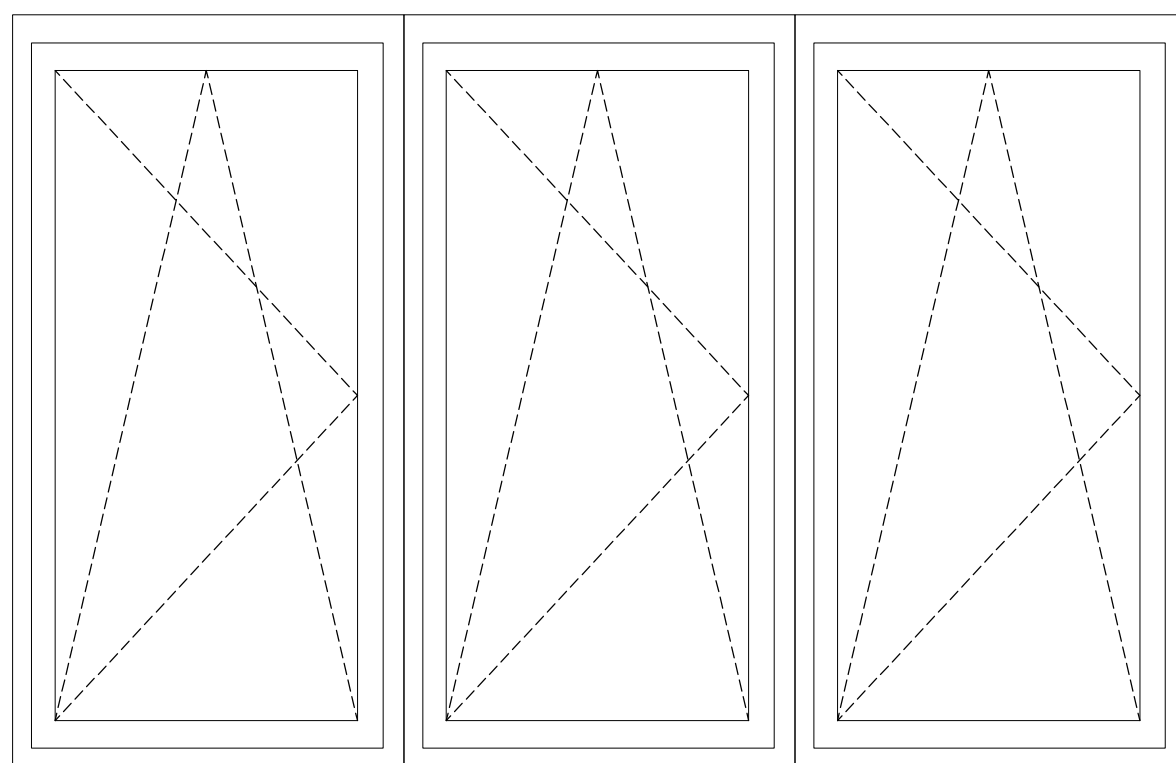

Sezione laterale

SCALA 1:20

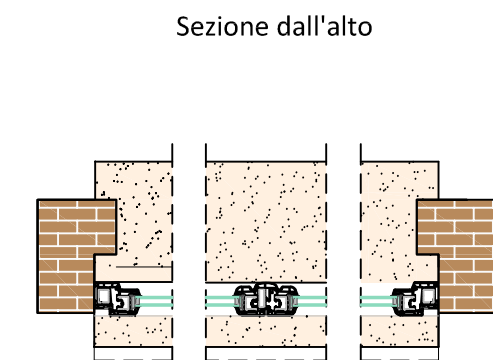

Sezione dall'alto

SCALA 1:20

Vista interna
SCALA 1:20

T11

Quantità: 1
Locazione: UFFICIO TIPO 3

Serramento di tipologia 10A ad ante apribili

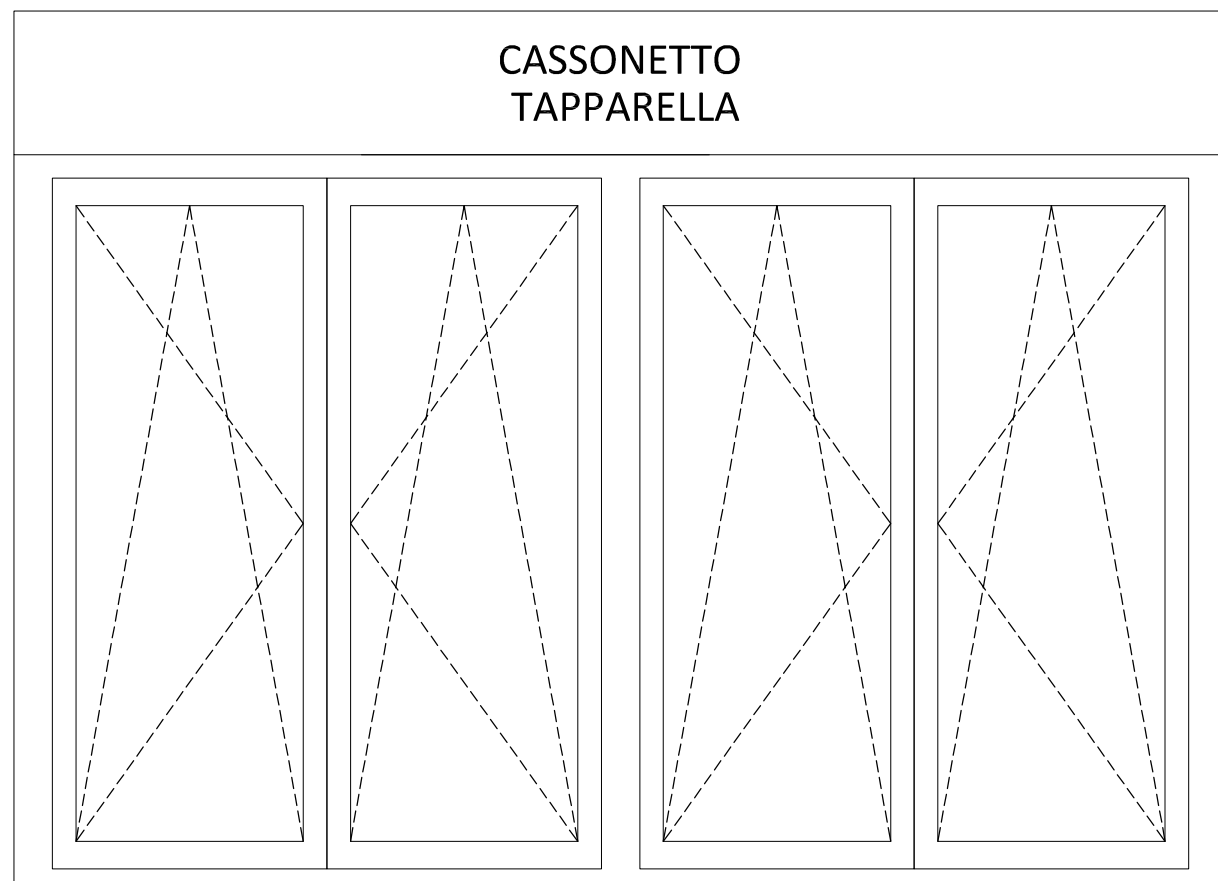

380
1940

1450 1450
3210

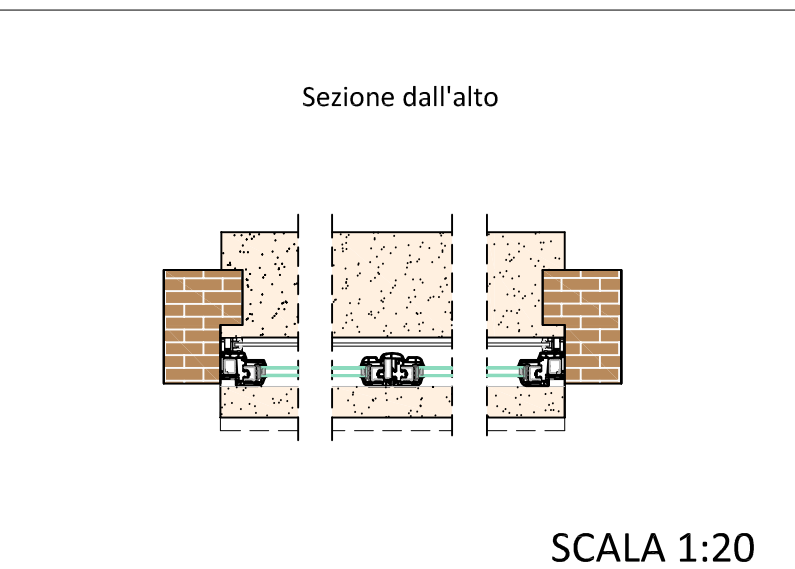
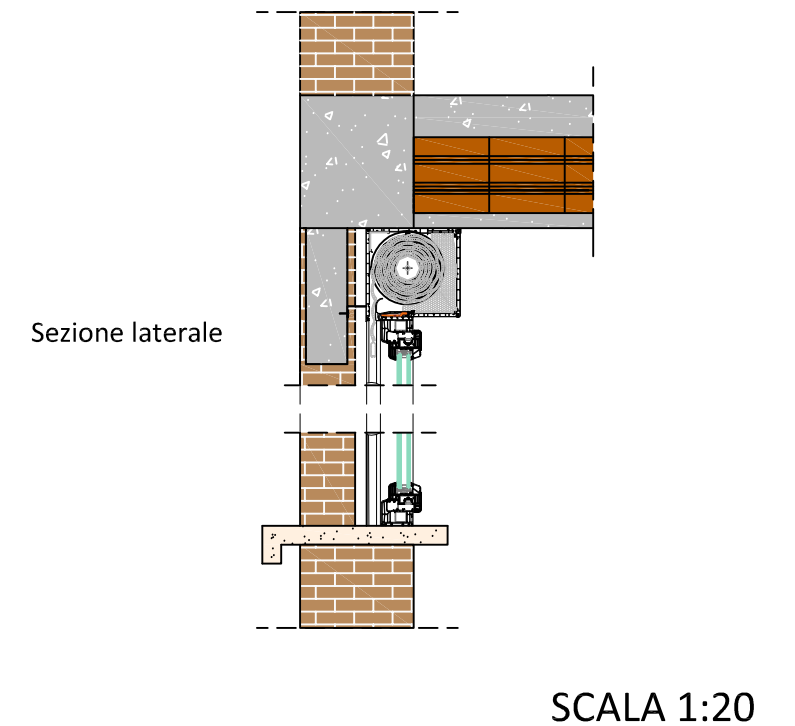

Vista interna
SCALA 1:20

PROGETTAZIONE



COMMITTENTE

COMUNE DI SCANDIANO
Corso Vallisneri, 8
42019 Scandiano (RE)



COMMESSA

0408G

FASE

DEFINITIVO/ESECUTIVO

REVISIONE

1.0

PROGETTO

RIQUALIFICAZIONE ENERGETICA
ISTITUTO COMPRENSIVO "L. SPALLANZANI"

TITOLO

ABACO DEI SERRAMENTI

FOGLIO

11 DI 19

DATA

06/11/2017

RESP.PROGETTO

Ing. Stefano Anzillotti

DOC. N.

A27

T12

Quantità: 1
Locazione: UFFICIO TIPO 2

Serramento di tipologia 10B ad ante apribili

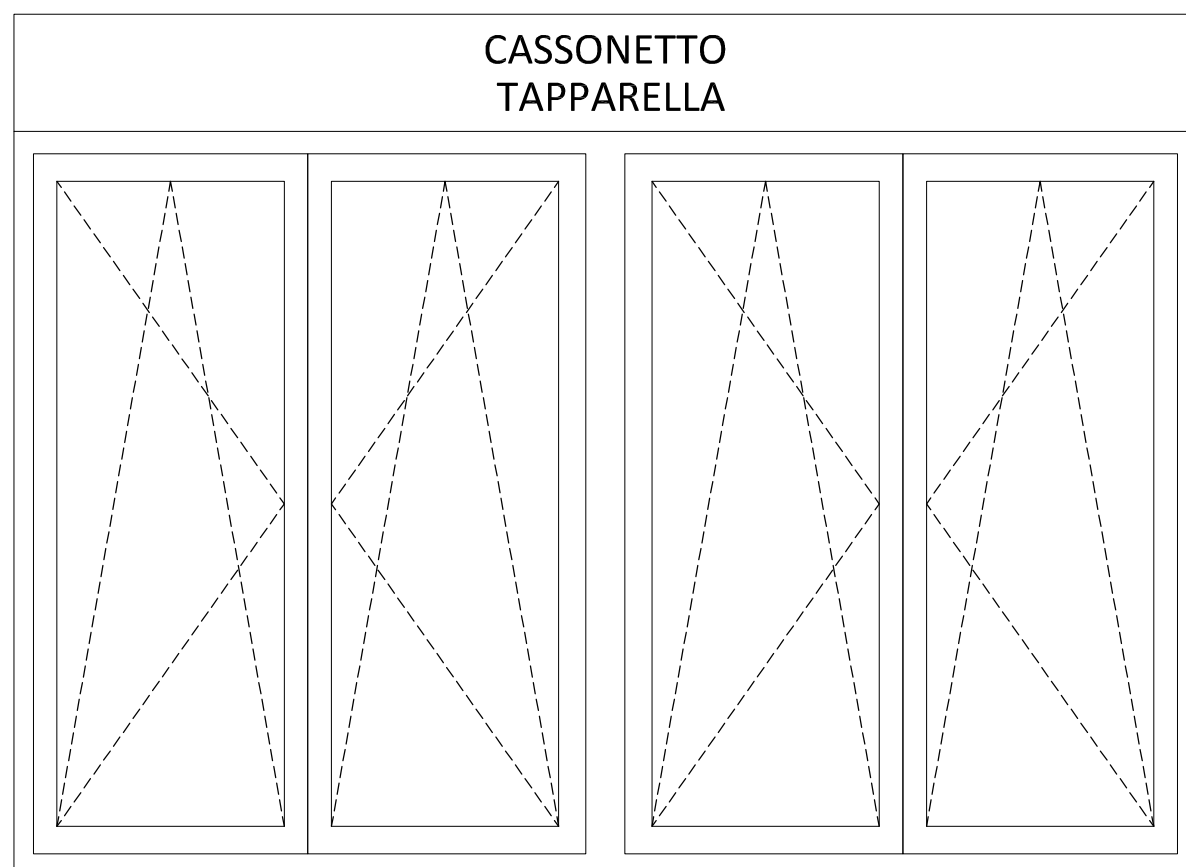

310
1970

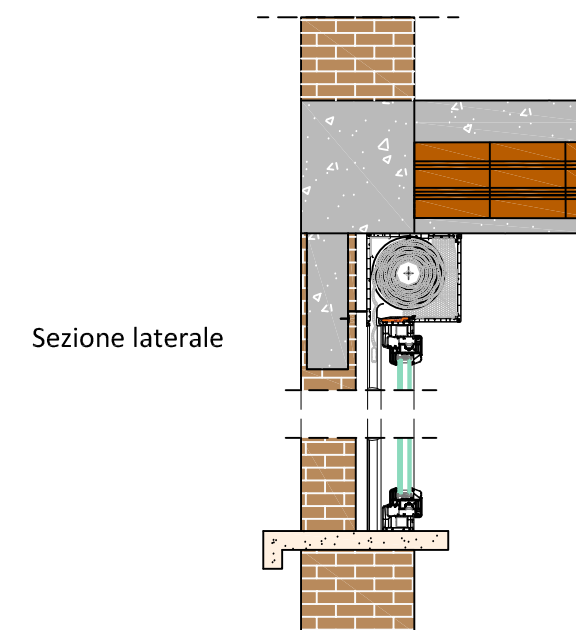
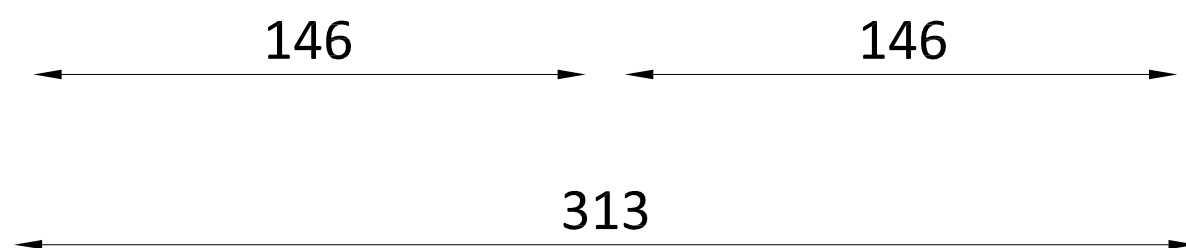

SCALA 1:20

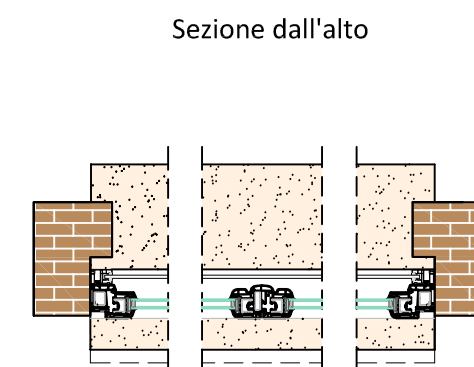

SCALA 1:20

Vista interna
SCALA 1:20

PROGETTAZIONE



COMMITTENTE

COMUNE DI SCANDIANO
Corso Vallisneri, 8
42019 Scandiano (RE)



COMMESSA

0408G

FASE

DEFINITIVO/ESECUTIVO

REVISIONE

1.0

PROGETTO

RIQUALIFICAZIONE ENERGETICA
ISTITUTO COMPRENSIVO "L. SPALLANZANI"

TITOLO

ABACO DEI SERRAMENTI

FOGLIO

12 DI 19

DATA

06/11/2017

RESP.PROGETTO

Ing. Stefano Anzillotti

DOC. N.

A27

T13

Quantità: 1
Locazione: UFFICIO
DIRETTORE

Serramento di tipologia 11 ad ante apribili

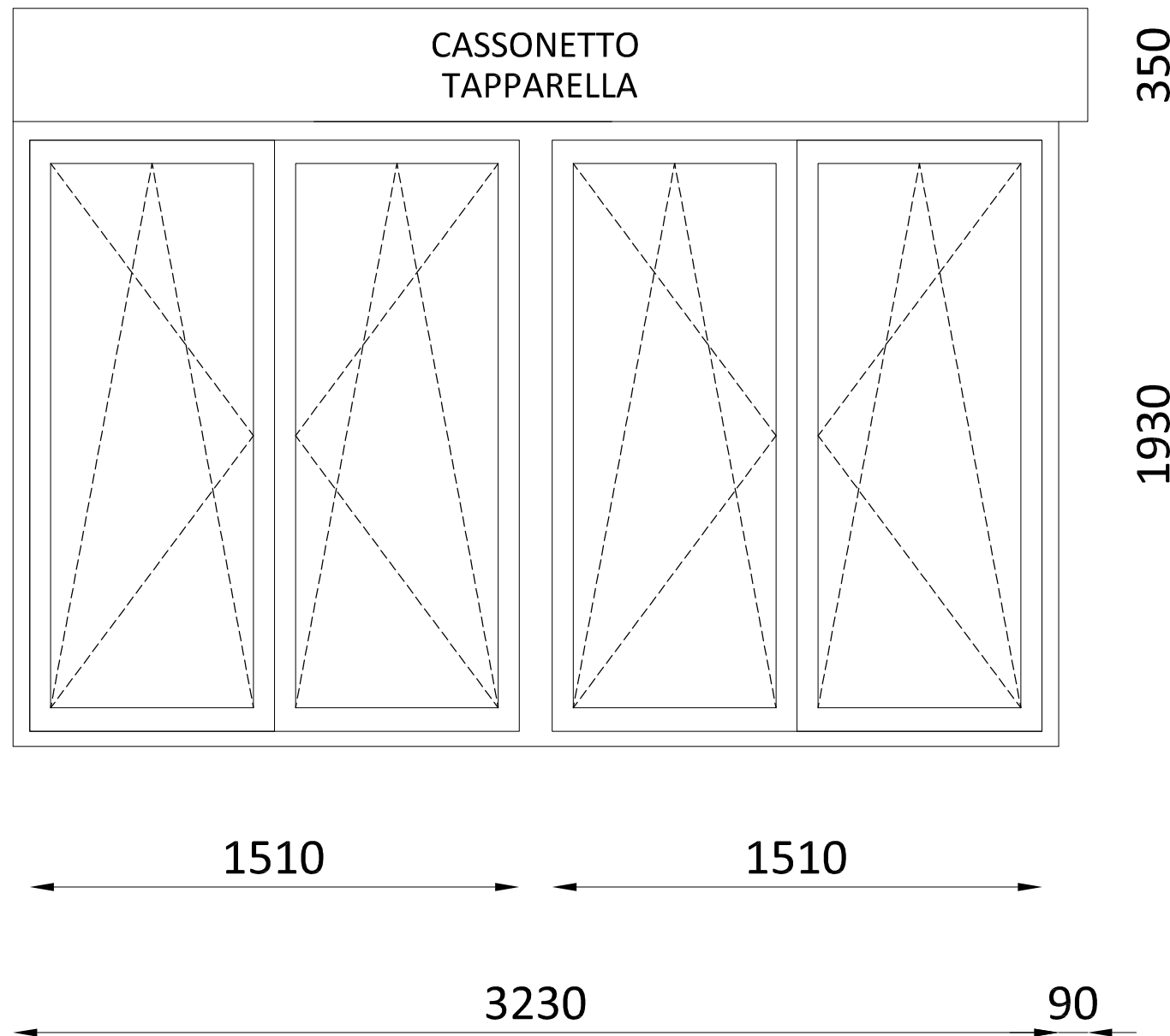

Vista interna
SCALA 1:20

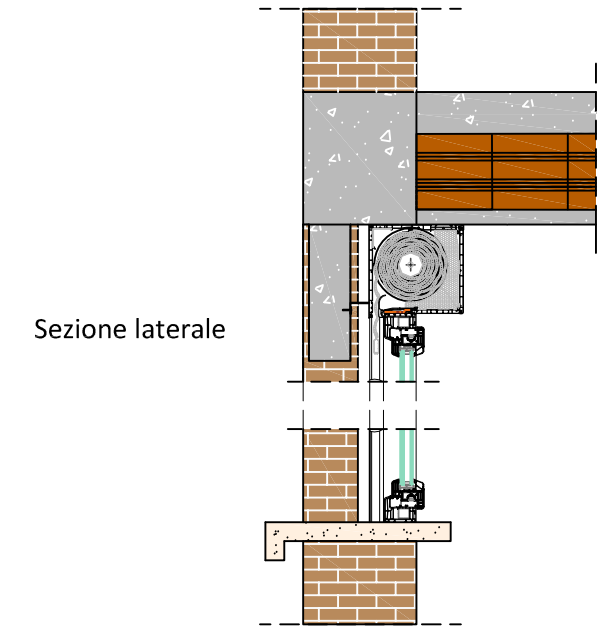

SCALA 1:20



SCALA 1:20

PROGETTAZIONE



COMMITTENTE

COMUNE DI SCANDIANO
Corso Vallisneri, 8
42019 Scandiano (RE)



COMMESSA

0408G

FASE

DEFINITIVO/ESECUTIVO

REVISIONE

1.0

PROGETTO

RIQUALIFICAZIONE ENERGETICA
ISTITUTO COMPRENSIVO "L. SPALLANZANI"

TITOLO

ABACO DEI SERRAMENTI

FOGLIO

13 DI 19

DATA

06/11/2017

RESP.PROGETTO

Ing. Stefano Anzillotti

DOC. N.

A27

T14

Quantità: 1
Locazione: UFFICIO TIPO 1

Serramento di tipologia 12 ad ante apribili

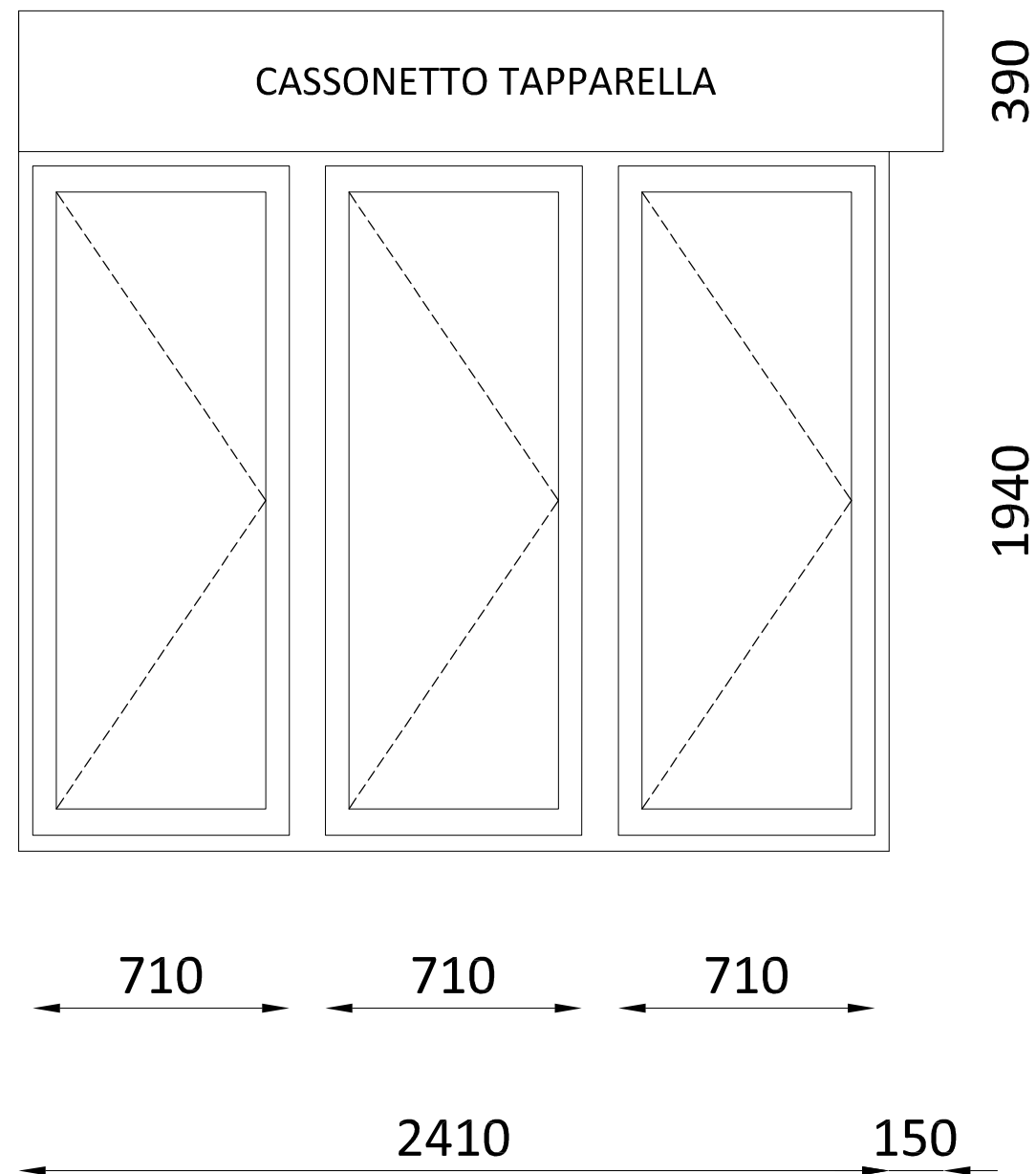

Vista interna
SCALA 1:20

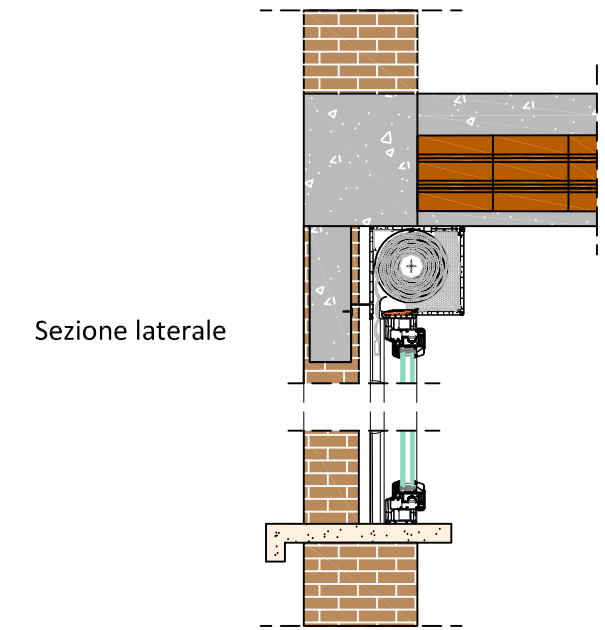

SCALA 1:20

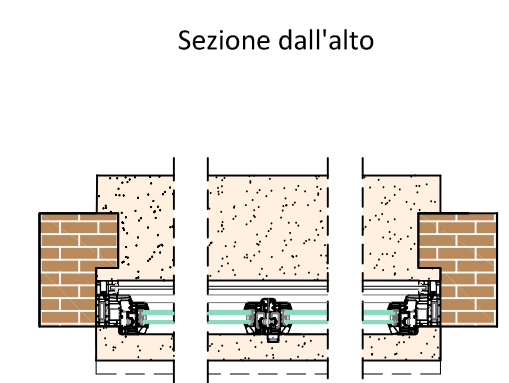

SCALA 1:20

PROGETTAZIONE



COMMITTENTE

COMUNE DI SCANDIANO
Corso Vallisneri, 8
42019 Scandiano (RE)



COMMESSA

0408G

FASE

DEFINITIVO/ESECUTIVO

REVISIONE

1.0

PROGETTO

RIQUALIFICAZIONE ENERGETICA
ISTITUTO COMPRESIVO "L. SPALLANZANI"

TITOLO

ABACO DEI SERRAMENTI

FOGLIO

14 DI 19

DATA

06/11/2017

RESP.PROGETTO

Ing. Stefano Anzillotti

DOC. N.

A27

T15

Quantità: 1
Locazione: SEGRETERIA

Serramento di tipologia 13 ad ante apribili

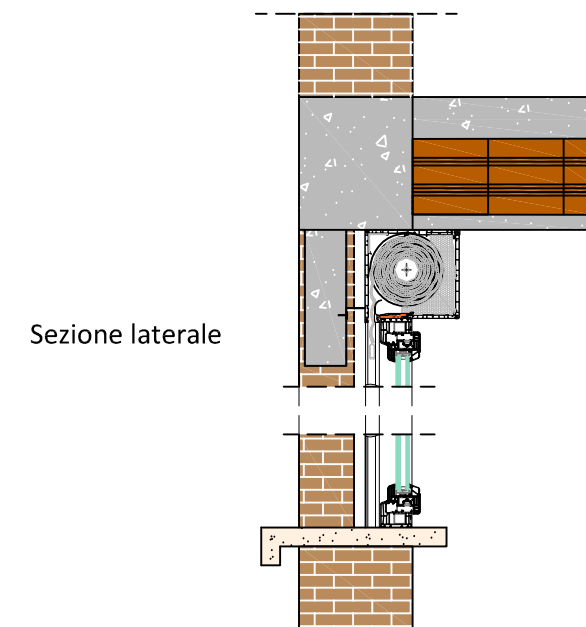
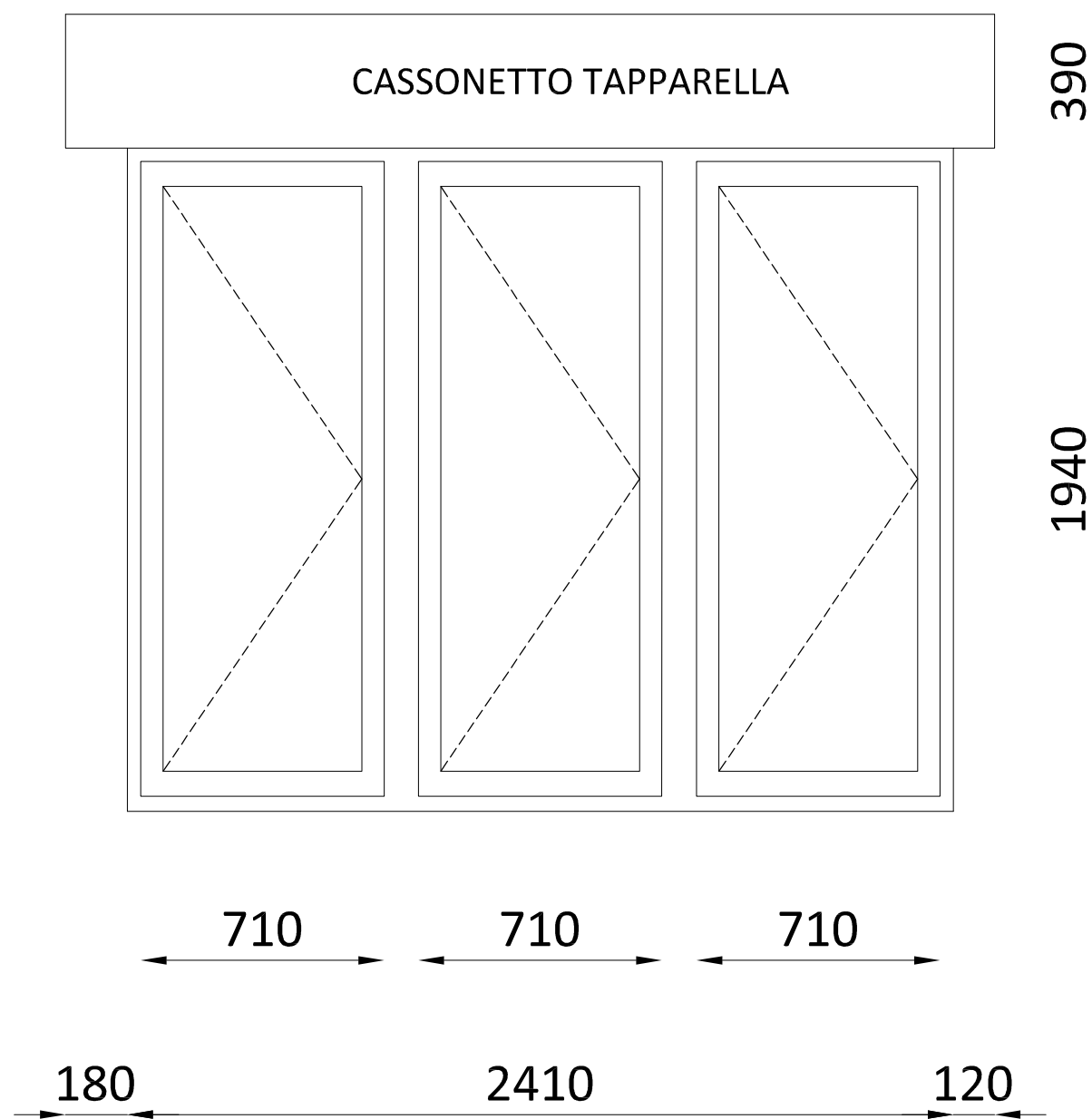

SCALA 1:20

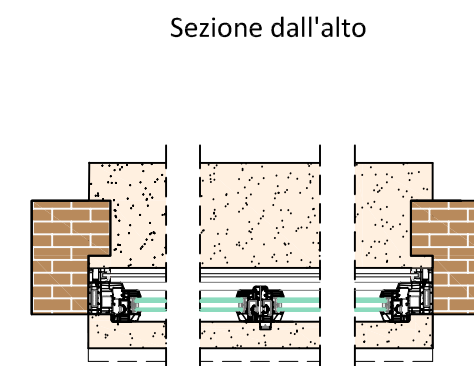

SCALA 1:20

Vista interna
SCALA 1:20

PROGETTAZIONE



COMMITTENTE

COMUNE DI SCANDIANO
Corso Vallisneri, 8
42019 Scandiano (RE)



COMMESSA

0408G

FASE

DEFINITIVO/ESECUTIVO

REVISIONE

1.0

PROGETTO

RIQUALIFICAZIONE ENERGETICA
ISTITUTO COMPRENSIVO "L. SPALLANZANI"

TITOLO

ABACO DEI SERRAMENTI

FOGLIO

15 DI 19

DATA

06/11/2017

RESP.PROGETTO

Ing. Stefano Anzillotti

DOC. N.

A27

T16

Quantità: 2
Locazione: CORRIDOIO PT

Serramento di tipologia 14 ad ante apribili

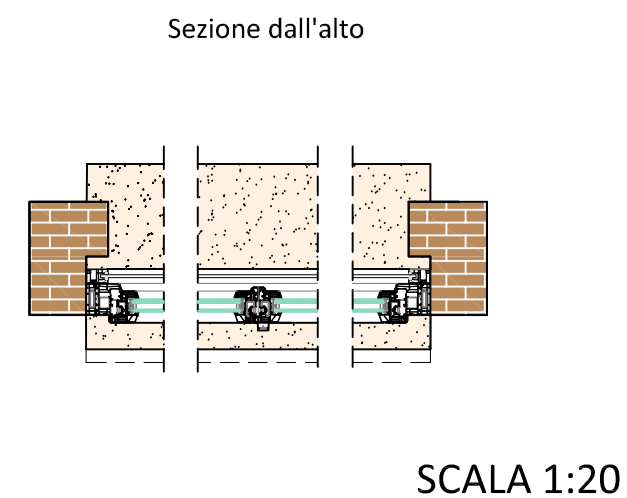
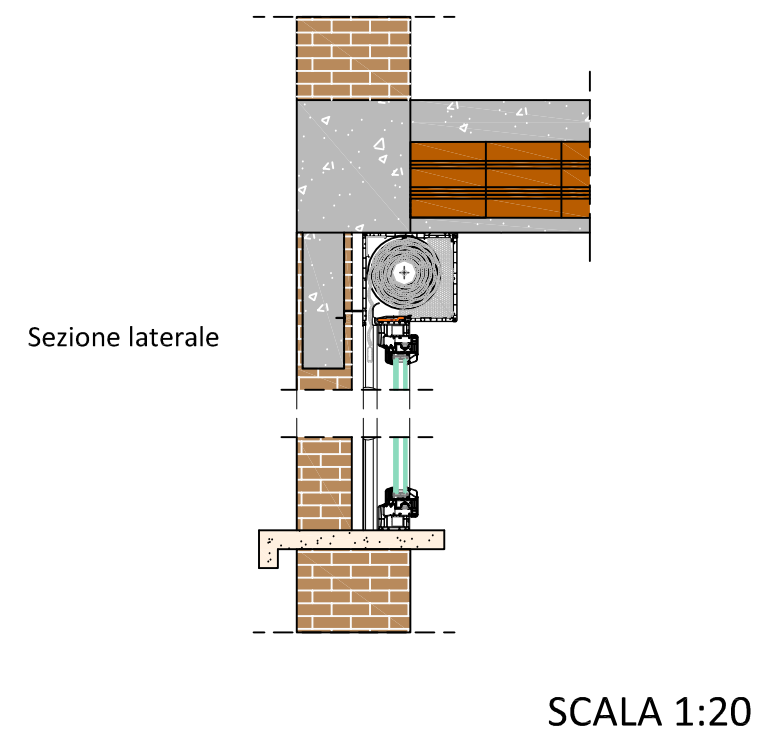
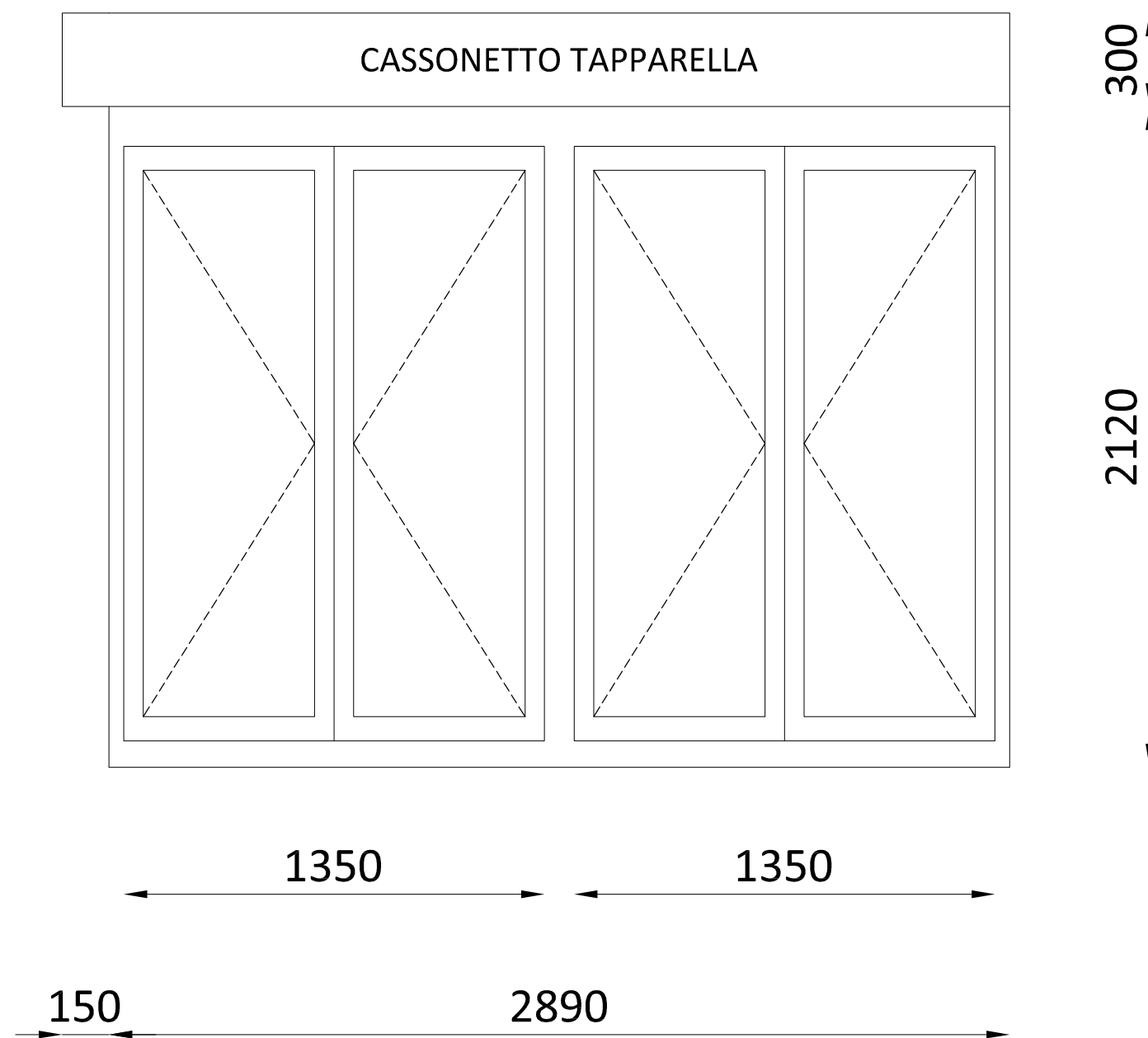

Vista interna
SCALA 1:20

PROGETTAZIONE



COMMITTENTE

COMUNE DI SCANDIANO
Corso Vallisneri, 8
42019 Scandiano (RE)



COMMESSA

0408G

FASE

DEFINITIVO/ESECUTIVO

REVISIONE

1.0

PROGETTO

RIQUALIFICAZIONE ENERGETICA
ISTITUTO COMPRENSIVO "L. SPALLANZANI"

TITOLO

ABACO DEI SERRAMENTI

FOGLIO

16 DI 19

DATA

06/11/2017

RESP.PROGETTO

Ing. Stefano Anzillotti

DOC. N.

A27

T17

Quantità: 1
Locazione: CORRIDOIO P1

Serramento di tipologia 15 ad ante apribili

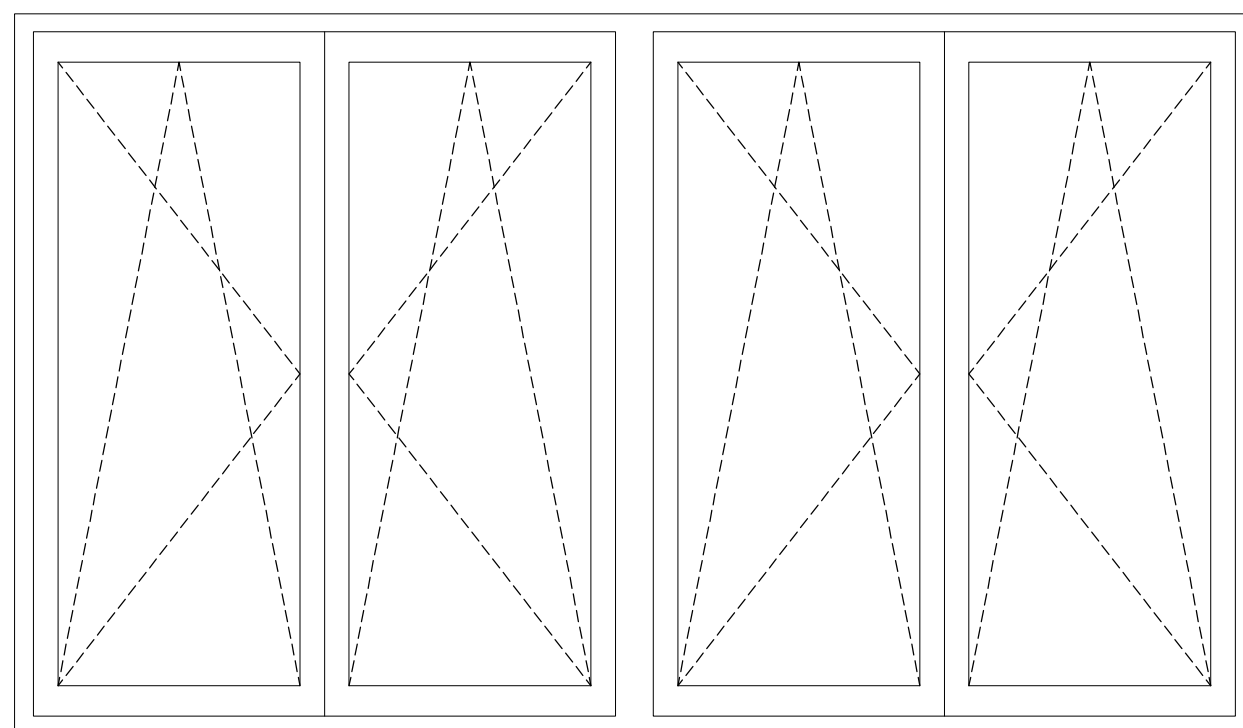

1910

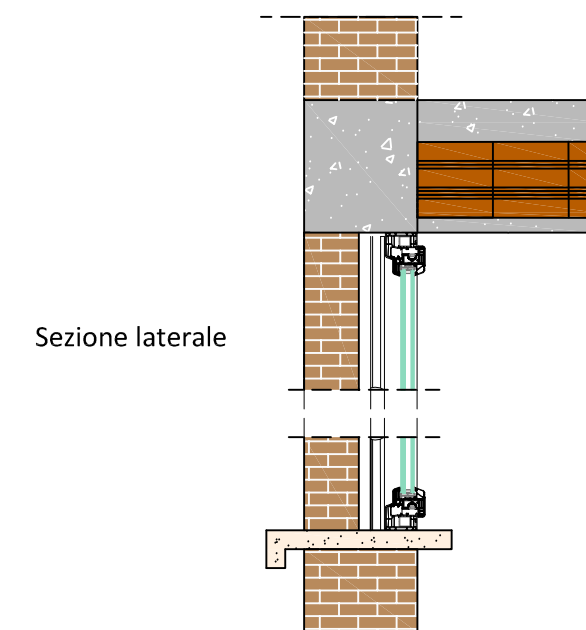
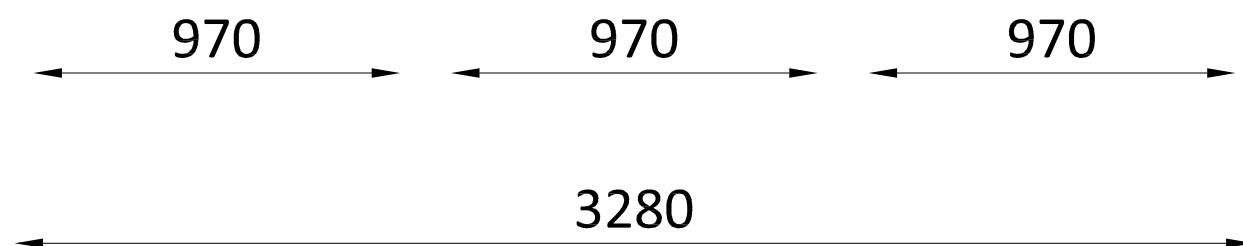

Sezione laterale

SCALA 1:20

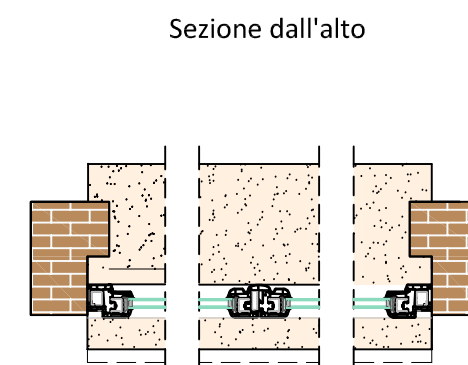

Sezione dall'alto

SCALA 1:20

Vista interna
SCALA 1:20

PROGETTAZIONE



COMMITTENTE

COMUNE DI SCANDIANO
Corso Vallisneri, 8
42019 Scandiano (RE)



COMMESSA

0408G

FASE

DEFINITIVO/ESECUTIVO

REVISIONE

1.0

PROGETTO

RIQUALIFICAZIONE ENERGETICA
ISTITUTO COMPRESIVO "L. SPALLANZANI"

TITOLO

ABACO DEI SERRAMENTI

FOGLIO

17 DI 19

DATA

06/11/2017

RESP.PROGETTO

Ing. Stefano Anzillotti

DOC. N.

A27

T18

Quantità: 3
Locazione: ATRIO PI

Serramento di tipologia 16 a vetro fisso

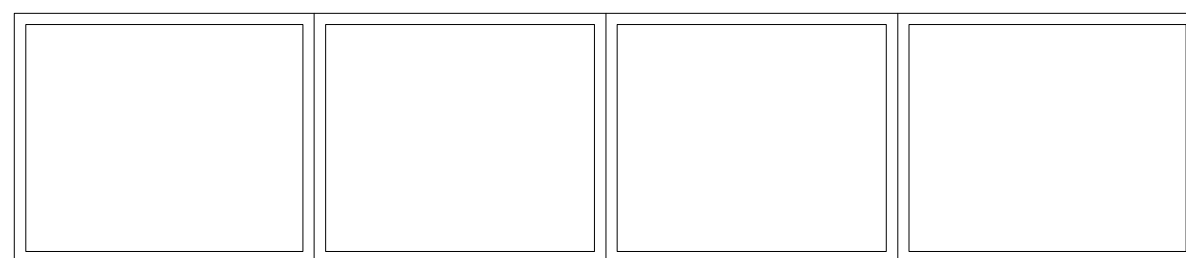

660

3130

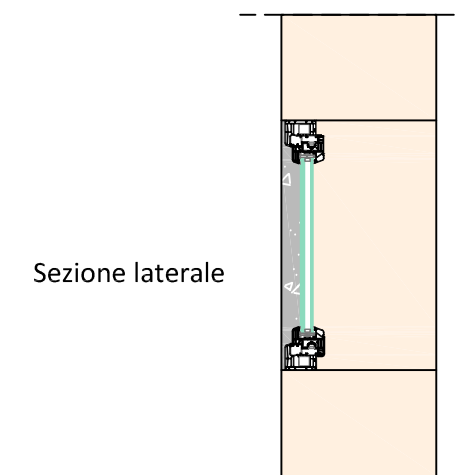

Sezione laterale

SCALA 1:20

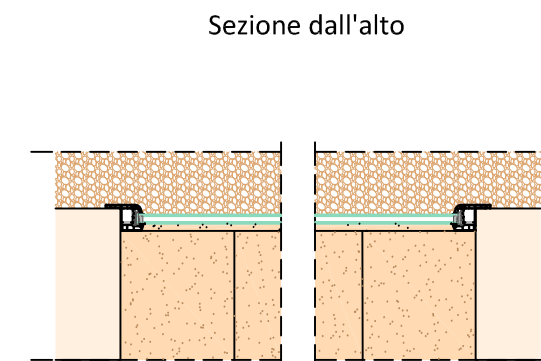

Sezione dall'alto

SCALA 1:20

Vista interna
SCALA 1:20

PROGETTAZIONE



COMMITTENTE

COMUNE DI SCANDIANO
Corso Vallisneri, 8
42019 Scandiano (RE)



COMMESSA

0408G

FASE

DEFINITIVO/ESECUTIVO

REVISIONE

1.0

PROGETTO

RIQUALIFICAZIONE ENERGETICA
ISTITUTO COMPRENSIVO "L. SPALLANZANI"

TITOLO

ABACO DEI SERRAMENTI

FOGLIO

18 DI 19

DATA

06/11/2017

RESP.PROGETTO

Ing. Stefano Anzillotti

DOC. N.

A27

Telaio tipo "Z"

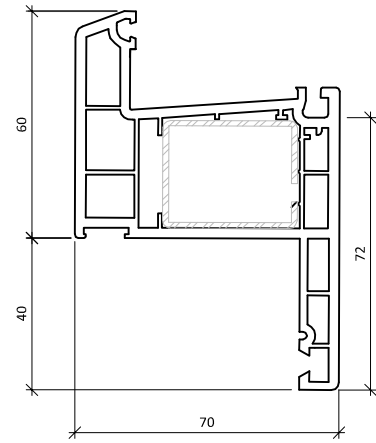

Telaio tipo "Z" fisso

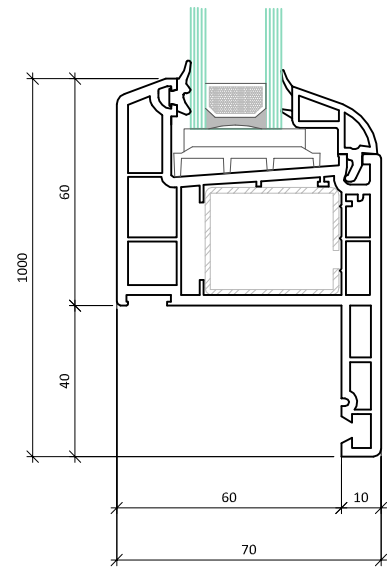

Telaio tipo "L"

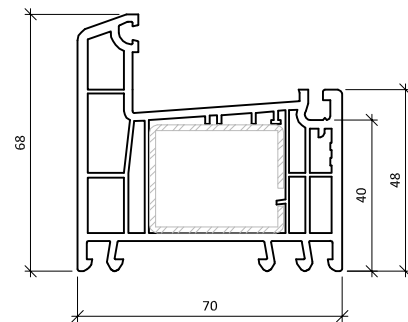

Quote in mm
SCALA 1:2

Nodo telaio - anta

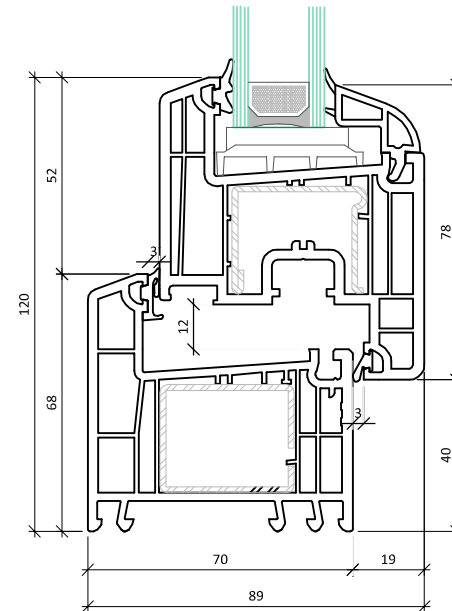

Anta tipo "Z"

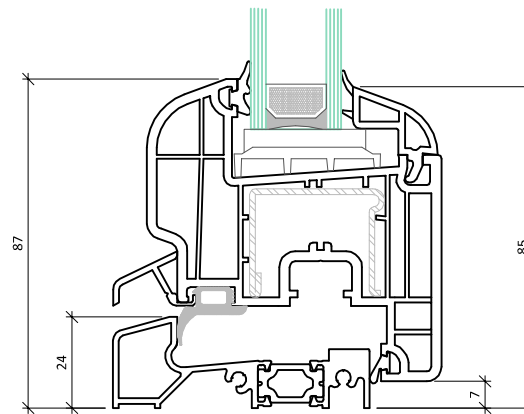

Quote in mm
SCALA 1:2

Nodo scambiobattuta

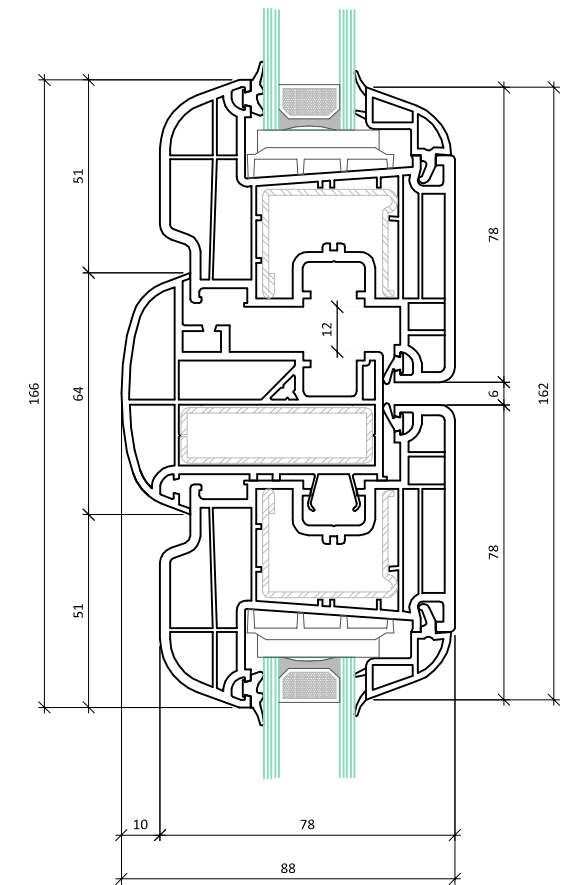

Quote in mm
SCALA 1:2

PROGETTAZIONE



COMMITTENTE

COMUNE DI SCANDIANO
Corso Vallisneri, 8
42019 Scandiano (RE)



COMMESSA

0408G

FASE

DEFINITIVO/ESECUTIVO

REVISIONE

1.0

PROGETTO

RIQUALIFICAZIONE ENERGETICA
ISTITUTO COMPRESIVO "L. SPALLANZANI"

TITOLO

ABACO DEI SERRAMENTI

FOGLIO

19 DI 19

DATA

06/11/2017

RESP.PROGETTO

Ing. Stefano Anzillotti

DOC. N.

A27